

# SNELSELECTIEBROCHURE SANITAIR VOOR DE ZORG



Ideal Standard

# Ontworpen om te beschermen

Pathogene bacteriën evolueren snel. Specialisten in infectiecontrole weten dat het winnen van de strijd tegen deze bacteriën microscopische aandacht voor detail vereist. Daarom ontwerpen wij onze producten van binnenuit.

We onderzoeken diepgaand hoe de materialen waarmee we onze zorgproducten produceren de groei van schadelijke bacteriën kunnen remmen. We onderzoeken hoe we de waterstroom kunnen beheersen, zodat bacteriën niet gemakkelijk kunnen groeien of worden overgedragen. En we kijken goed naar de structuur van onze kranen, zodat deze makkelijk te demonteren en te desinfecteren zijn.

Oplossingen van Ideal Standard zijn ontwikkeld met behulp van deze rigoureuze, wetenschappelijke aanpak. Ze zijn het resultaat van jarenlange ervaring en onderzoek. Voor beroepsbeoefenaren in de gezondheidszorg vertegenwoordigen zij een krachtige nieuwe bondgenoot in de strijd tegen infecties.



# Ideal Standard

Ideal Standard is uw partner voor sanitaire oplossingen voor ziekenhuizen, zorginstellingen en seniorenwoningen. Decennia lang heeft Ideal Standard in binnen- en buitenland als merkfabrikant lange-termijn strategieën op het gebied van sanitaire kranen, keramiek, acryl baden en douche-bakken, meubels en accessoires op innovatieve wijze ontwikkeld en tot een succes gemaakt. Daarbij ligt de focus altijd op markant en tijdloos design, bijzondere functionaliteit, veiligheid voor de gebruiker, drinkwaterhygiëne, duurzaamheid en zorgvuldig omgaan met natuurlijke grondstoffen. De voortdurende optimalisatie van de fabricageprocessen en de bijzondere zorg bij de selectie van de gebruikte materialen behoren eveneens tot de eisen die wij dagelijks aan onszelf stellen.

Ons assortiment voldoet in elk opzicht aan de inrichtingsvoorschriften voor een ziekenhuis. Maar niet alleen dat; efficiency in de praktijk, een overtuigende prijs-kwaliteitsverhouding, bewezen kwaliteit bij voortdurende belasting alsmede goede verkrijgbaarheid van reserve-onderdelen gedurende vele jaren maken de beslissing van iedere investeerder voor de producten van Ideal Standard tot een goede keuze.

# INDEX

Wastafelthermostaten - met thermische desinfectie	pag. 6
Keukenthermostaten - met thermische desinfectie	pag. 6
Wand(wastafel)thermostaten - met thermische desinfectie	pag. 7
Douchethermostaten - met thermische desinfectie	pag. 8
Ox douchethermostaten – zonder keerkleppen	pag. 8
Showerpipe - met thermische desinfectie	pag. 9
Bad/douchethermostaten - met thermische desinfectie	pag. 11
Wastafelkranen – sluiting over koud (sequentieel)	pag. 12
Wand(wastafel)kranen – sluiting over koud	pag. 12
Fonteinkranen / tapkranen / minithermostaat / leegloopautomaat	pag. 13
Elektronische wastafelkranen	pag. 14
Medische wastafelmengkranen – eenhendel	pag. 16
Wandmengkranen	pag. 18
Douchemengkranen	pag. 19
Handdouches en badsets	pag. 20
Wandclosets	pag. 21
Zittingen	pag. 23
Zorgwastafels i.life B	pag. 24
Contour 21+ onderrijdbare wastafels	pag. 26
Connect Freedom onderrijdbare wastafels	pag. 26
Contour 21 wastafels met afvoer naar achteren	pag. 28
Contour 21 wastafels met vin	pag. 28
Urinoirs	pag. 29
Uitstortgootsteen	pag. 30
Spiegels	pag. 30
Prosys - inbouwspoelreservoirs	pag. 31
Beugels	pag. 33
Neerklapbare douchestoel	pag. 35

# Wastafelthermostaten - met thermische desinfectie

## CERAPLUS 2 WASTAFELTHERMOSTAAT



MODEL	ARTNR
Wastafelthermostaat (veilige sluiting over koud)	A6692AA

- veilige sluiting over koud
- vaste, zelflegende uitloop
- schachtconstructie
- geschikt voor thermische desinfectie door middel van meegeleverde speciale tool
- terugslagklep

Voorzien van thermische desinfectie functionaliteit

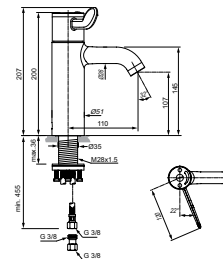

## CERAPLUS SAFE WASTAFELTHERMOSTAAT MET HOGE UITLOOP



MODEL	ARTNR
Wastafelthermostaat	A5544AA

- met hoge ronde draaibare uitloop
- geschikt voor thermische desinfectie
- terugslagklep

Voorzien van thermische desinfectie functionaliteit

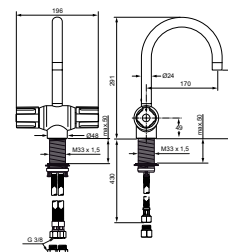

## CERAPLUS SAFE WASTAFELTHERMOSTAAT MET HOGE UITLOOP MET HAAK



MODEL	ARTNR
Wastafelthermostaat met haak	A5547AA

- met hoge ronde draaibare uitloop
- geschikt voor thermische desinfectie
- terugslagklep

Voorzien van thermische desinfectie functionaliteit

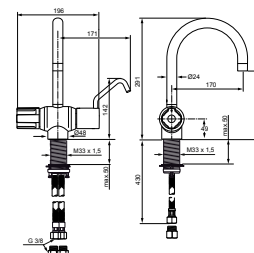

# Keukenthermostaten - met thermische desinfectie

## CERAPLUS SAFE KEUKENTHERMOSTAAT MET HOGE UITLOOP



MODEL	ARTNR
Keukenthermostaat	A5545AA

- met hoge hoekige draaibare uitloop
- geschikt voor thermische desinfectie
- terugslagklep

Voorzien van thermische desinfectie functionaliteit

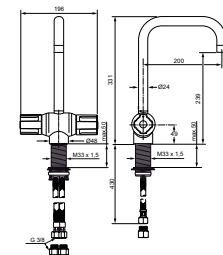

## CERAPLUS SAFE KEUKENTHERMOSTAAT MET HOGE UITLOOP MET HAAK



MODEL	ARTNR
Keukenthermostaat met haak	A5548AA

- met hoge hoekige draaibare uitloop
- geschikt voor thermische desinfectie
- terugslagklep

Voorzien van thermische desinfectie functionaliteit

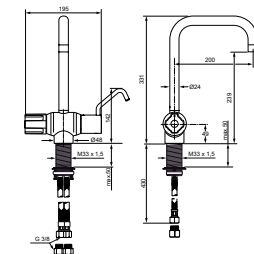

# Wand(wastafel)thermostaten - met thermische desinfectie

## CERAPLUS 2 WANDTHERMOSTAAT



MODEL	ARTNR
Met niet-afsluitbare S-koppelingen	A6690AA
Met afsluitbare S-koppelingen*	A6691AA

- veilige sluiting over koud
- vaste uitloop
- h.o.h. 150 mm
- geschikt voor thermische desinfectie door middel van meegeleverde speciale tool
- Thermische Ontkoppeling
- terugslagklep

Voorzien van thermische desinfectie functionaliteit

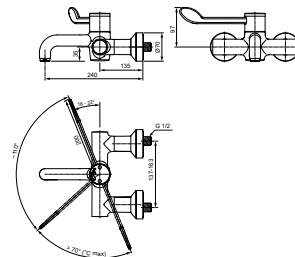

## CERAPLUS 2 WANDTHERMOSTAAT



MODEL	ARTNR
Uitloop 15 cm, afsluitbare S-koppelingen	A6699AA
Uitloop 20 cm, afsluitbare S-koppelingen*	A6700AA
Uitloop 25 cm, afsluitbare S-koppelingen*	A6701AA
Uitloop 15 cm, niet-afsluitbare S-koppelingen*	A6702AA
Uitloop 20 cm, niet-afsluitbare S-koppelingen*	A6703AA
Uitloop 25 cm, niet-afsluitbare S-koppelingen*	A6704AA

- veilige sluiting over koud
- draaibare uitloop
- h.o.h. 150 mm
- geschikt voor thermische desinfectie door middel van meegeleverde speciale tool
- Thermische Ontkoppeling
- terugslagklep

Voorzien van thermische desinfectie functionaliteit

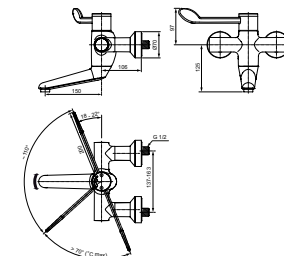

## CERAPLUS SAFE WANDTHERMOSTAAT MET ONDERUITLOOP



MODEL	ARTNR
Met speciale greep	A5539AA
Niet-afsluitbare S-koppeling met rozet (2 stuks)*	B960019AA
Afsluitbare S-koppeling met rozet (2 stuks)*	A961893AA

- draaibare onderuitloop
- h.o.h. 150 mm
- geschikt voor thermische desinfectie
- terugslagklep
- zonder S-koppelingen en rozetten, separaat te bestellen!

Voorzien van thermische desinfectie functionaliteit

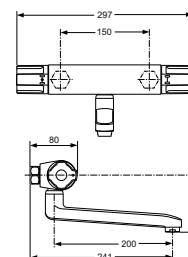

De sleutel tot een gedegen legionella-beheersingsplan



# Douchethermostaten - met thermische desinfectie

## CERAPLUS DOUCHETHERMOSTAAT



MODEL	ARTNR
Met speciale greep	A5642AA

- h.o.h. 150 mm
- geschikt voor thermische desinfectie
- Cool Body
- terugslagklep
- inclusief niet-afsluitbare S-koppelingen en rozetten

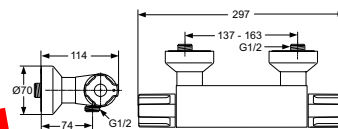

Voorzien van thermische desinfectie functionaliteit

## CERAPLUS SAFE DOUCHETHERMOSTAAT



MODEL	ARTNR
Douchethermostaat	A5546AA
Niet-afsluitbare S-koppeling met rozet (2 stuks)*	B960019AA
Afsluitbare S-koppeling met rozet (2 stuks)*	A961893AA

- h.o.h. 150 mm
- geschikt voor thermische desinfectie
- Cool Body
- terugslagklep
- zonder S-koppelingen en rozetten, separaat te bestellen!

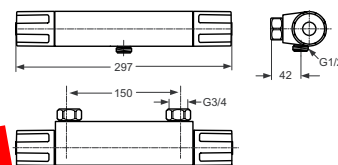

Voorzien van thermische desinfectie functionaliteit

## CERAPLUS SAFE DOUCHETHERMOSTAAT MET HAAK



MODEL	ARTNR
Met haak	A5549AA
Niet-afsluitbare S-koppeling met rozet (2 stuks)*	B960019AA
Afsluitbare S-koppeling met rozet (2 stuks)*	A961893AA

- h.o.h. 150 mm
- geschikt voor thermische desinfectie
- Cool Body
- terugslagklep
- zonder S-koppelingen en rozetten, separaat te bestellen!

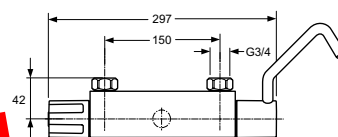

Voorzien van thermische desinfectie functionaliteit

## CERAPLUS 2 DOUCHETHERMOSTAAT



MODEL	ARTNR
Afsluitbare S-koppelingen, met Thermische Ontkoppeling	A6870AA
Niet-afsluitbare S-koppelingen, met Thermische Ontkoppeling*	A6871AA
Niet-afsluitbare S-koppelingen*	A6872AA

- h.o.h. 150 mm
- geschikt voor thermische desinfectie door meegeleverde speciale tool
- Cool Body
- terugslagklep

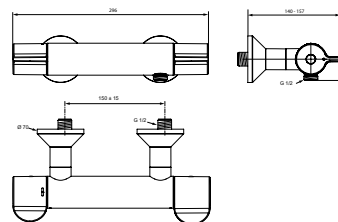

Voorzien van thermische desinfectie functionaliteit

# Ox douchethermostaten – zonder keerkleppen

## CERAPLUS SAFE OX DOUCHETHERMOSTAAT



MODEL	ARTNR
Zonder glijstangcombinatie	A7606AA
Met glijstangcombinatie 600 mm*	A7607AA

- innovatieve uitvoering waarbij geen keerkleppen benodigd zijn
- h.o.h. 150 mm
- geschikt voor thermische desinfectie
- Cool Body
- geen rozetten benodigd

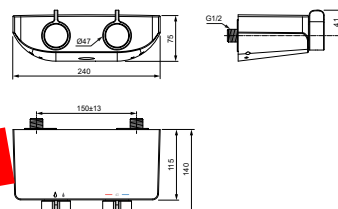

Voorzien van thermische desinfectie functionaliteit



# Douchethermostaten - met thermische desinfectie

## CERAPLUS 2 INBOUW DOUCHETHERMOSTAAT



MODEL	ARTNR
Opbouwdeel	A6868AA
Inbouwdeel*	A1000NU

Voorzien van thermische desinfectie functionaliteit

- met stopkraan en omstelling voor bediening van 1 functie
- geschikt voor thermische desinfectie door meegeleverde speciale tool
- exclusief inbouwdeel A1000NU, separaat te bestellen!

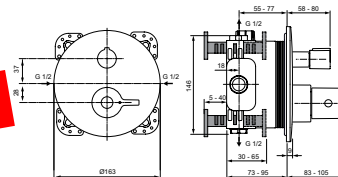

## EASYBOX INBOUWDEEL



MODEL	ARTNR
Inbouwdeel	A1000NU

- voor inbouw bad/douche- en douchemengkranen en thermostaten

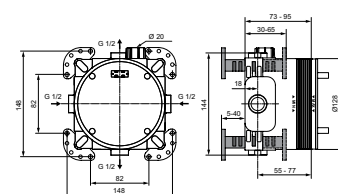

# Showerpipe - met thermische desinfectie

## CERAPLUS SAFE DOUCHESYSTEEM MET DOUCHETHERMOSTAAT



MODEL	ARTNR
Met douchethermostaat	A7940AA

Voorzien van thermische desinfectie functionaliteit

- metalen hoofddouche Ø300 mm, 12 l/min
- staafhanddouche, 8 l/min
- douchethermostaat h.o.h. 150 mm
- met thermische desinfectie functie
- doucheslang "Idealflex" 1750 mm
- terugslagklep

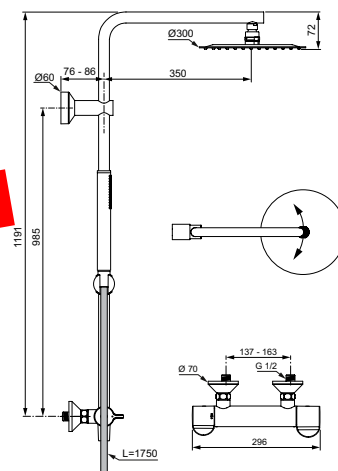

## IDEALRAIN DOUCHESYSTEEM VOOR COMBINATIE MET OPBOUWELEMENTEN

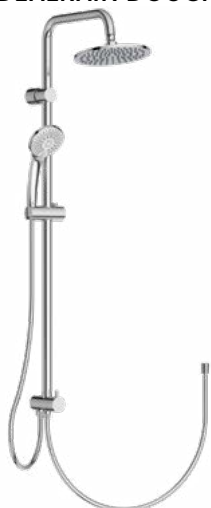

MODEL	ARTNR
Voor combinatie met opbouwelementen	A5691AA

- metalen hoofddouche Ø200 mm, 11 l/min
- 3 functies handdouche, 8 l/min
- doucheslang "Idealflex" 1750 mm

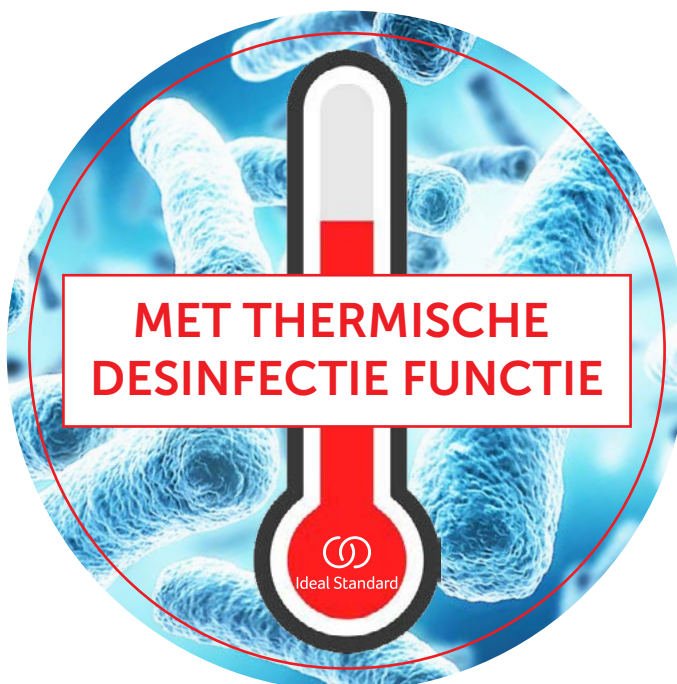
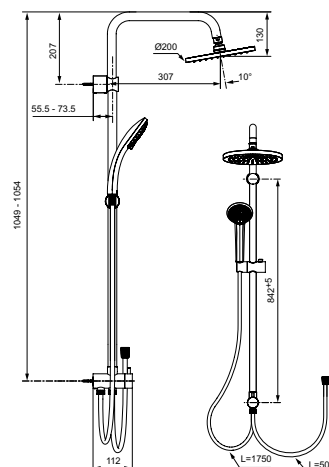

# Bad/douchethermostaten - met thermische desinfectie

## CERAPLUS 2 BAD/DOUCHETHERMOSTAAT



MODEL	ARTNR
Afsluitbare S-koppelingen, met Thermische Ontkoppeling	A6873AA
Niet-afsluitbare S-koppelingen, met Thermische Ontkoppeling*	A6874AA

- h.o.h. 150 mm
- geschikt voor thermische desinfectie door meegeleverde speciale tool
- Cool Body
- terugslagklep

Voorzien van thermische desinfectie functionaliteit

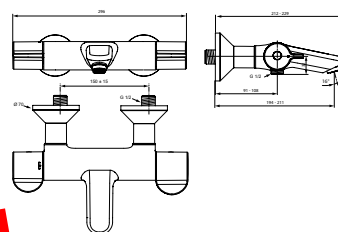

## CERAPLUS 2 INBOUW BAD/DOUCHETHERMOSTAAT



MODEL	ARTNR
Opbouwdeel	A6869AA
Inbouwdeel*	A1000NU

- met stopkraan en omstelling voor bediening van 2 functies
- voor thermische desinfectie door meegeleverde speciale tool
- exclusief inbouwdeel A1000NU, separaat te bestellen!

Voorzien van thermische desinfectie functionaliteit

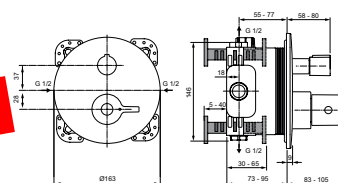

## EASYBOX INBOUWDEEL



MODEL	ARTNR
Inbouwdeel	A1000NU

- voor inbouw bad/douche- en douchemengkranen en thermostaten

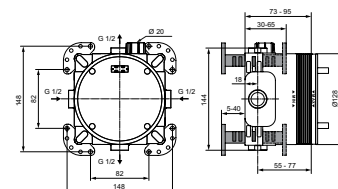

# Wastafelkranen – sluiting over koud (sequentieel)

## CERAPLUS WASTAFELMENGKRAAN (VEILIGE SLUITING OVER KOUD)



MODEL	ARTNR
Met waste, hendel 120 mm	B8218AA
Zonder waste, hendel 120 mm	B8220AA

- veilige sluiting over koud
- anti-diefstal laminaire straalregelaar
- EASY FIX Onderbevestiging
- thermische desinfectie mogelijk zonder demontage van de hendel

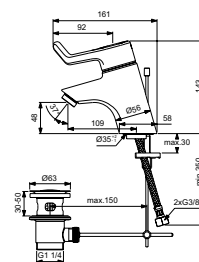

Voorzien van thermische desinfectie functionaliteit

## CERAPLUS WASTAFELMENGKRAAN (VEILIGE SLUITING OVER KOUD)



MODEL	ARTNR
Met waste, hendel 180 mm	B8219AA
Zonder waste, hendel 180 mm	B8221AA

- veilige sluiting over koud
- anti-diefstal laminaire straalregelaar
- EASY FIX Onderbevestiging
- thermische desinfectie mogelijk zonder demontage van de hendel

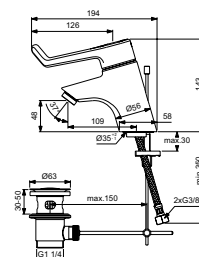

Voorzien van thermische desinfectie functionaliteit

# Wand(wastafel)kranen – sluiting over koud

## CERAPLUS WANDMENGKRAAN (VEILIGE SLUITING OVER KOUD)



MODEL	ARTNR
Afsluitbare S-koppelingen, hendel 180 mm	B8222AA
Afsluitbare S-koppelingen, hendel 230 mm*	B8223AA
Niet-afsluitbare S-koppelingen, hendel 180 mm*	B8314AA
Niet-afsluitbare S-koppelingen, hendel 230 mm*	B8315AA

- veilige sluiting over koud
- uitloop 150 mm
- anti-diefstal laminaire straalregelaar
- thermische desinfectie mogelijk

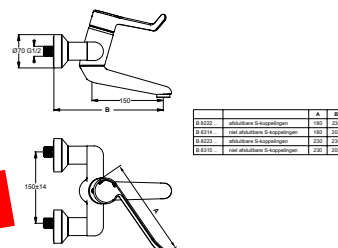

Voorzien van thermische desinfectie functionaliteit

## CERAPLUS WANDMENGKRAAN (VEILIGE SLUITING OVER KOUD)



MODEL	ARTNR
Afsluitbare S-koppelingen, hendel 180 mm	B8224AA
Afsluitbare S-koppelingen, hendel 230 mm*	B8225AA
Niet-afsluitbare S-koppelingen, hendel 180 mm*	B8316AA
Niet-afsluitbare S-koppelingen, hendel 230 mm*	B8317AA

- veilige sluiting over koud
- uitloop 200 mm
- anti-diefstal laminaire straalregelaar
- thermische desinfectie mogelijk

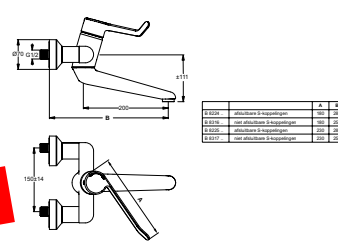

Voorzien van thermische desinfectie functionaliteit

## CERAPLUS WANDMENGKRAAN (VEILIGE SLUITING OVER KOUD)



MODEL	ARTNR
Niet-afsluitbare S-koppelingen, hendel 230 mm	B8318AA

- veilige sluiting over koud
- uitloop 250 mm
- anti-diefstal laminaire straalregelaar
- thermische desinfectie mogelijk

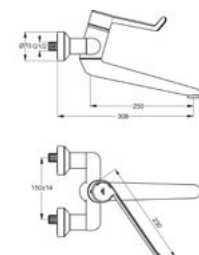

Voorzien van thermische desinfectie functionaliteit

# Fonteinkranen / tapkranen / minithermostaat / leegloopautomaat

## CERAPLUS 2 TOILETKRAAN



MODEL	ARTNR
Toiletkraan	BC117AA

- vaste, zelflegende uitloop
- onderbevestiging (met aansluiting G1/2")

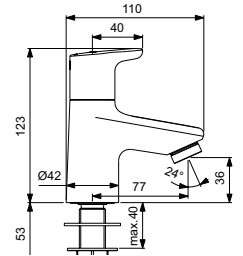

## VENLO NIMBUS II MESSING ECO TAPKRAAN



MODEL	ARTNR
Tapkraan 1/2"	F3080AA
Tapkraan 3/4"*	F3081AA

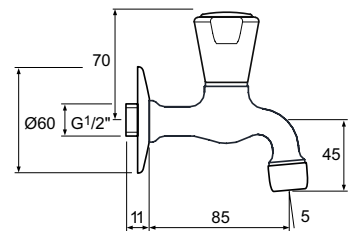

## VENLO NIMBUS II MESSING ECO WASMACHINEKRAAN MET BELUCHTER



MODEL	ARTNR
Met beluchter en terugslagklep	F3083AA
Met beluchter	F3082AA

- 1/2" x 3/4"

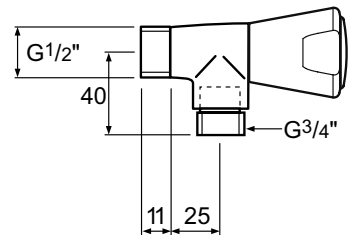

## CERAPLUS VOORMENG THERMOSTAAT



MODEL	ARTNR
Voormengthermostaat	A8374AA
Voormengthermostaat met verbingsstuk*	A8375AA
Verbindingsstuk voor voormengthermostaat*	A5777AA

Voorzien van thermische desinfectie functionaliteit

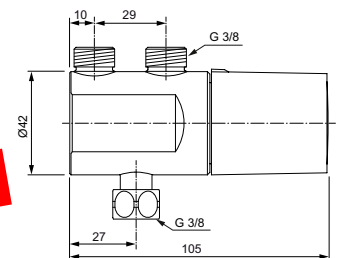

## CERAPLUS LEEGLOOPAUTOMAAT



MODEL	ARTNR
Leegloopautomaat	F2605AA

- aansluiting G1/2"

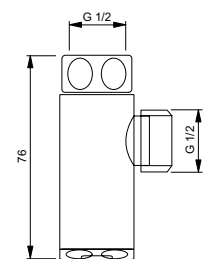

# ONS COMPLETE AANBOD VOOR DE ZORG

\* niet afgebeeld.

## Elektronische wastafelkranen

### CERAPLUS ELEKTRONISCHE WASTAFELKRAAN ZONDER MENGING



MODEL	ARTNR
Zonder menging, batterij 6 V	A6143AA
Zonder menging, netaansluiting 230 V	A6144AA
Afstandsbediening*	A961765NU

- zonder menging
- zonder waste
- nikkel- en loodvrije waterwegen
- anti-diefstal laminaire straalregelaar
- thermische desinfectie mogelijk met behulp van afstandsbediening

Voorzien van thermische desinfectie functionaliteit

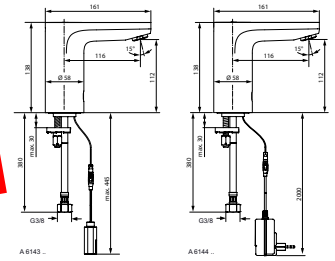

### CERAPLUS ELEKTRONISCHE WASTAFELKRAAN MET MENGING



MODEL	ARTNR
Met menging, batterij 6 V	A6145AA
Met menging, netaansluiting 230 V	A6146AA
Afstandsbediening*	A961765NU

- met menging
- zonder waste
- nikkel- en loodvrije waterwegen
- anti-diefstal laminaire straalregelaar
- thermische desinfectie mogelijk met behulp van afstandsbediening

Voorzien van thermische desinfectie functionaliteit

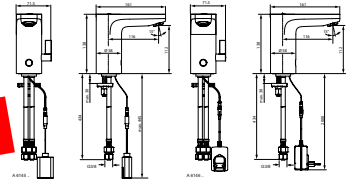

### SENSORFLOW ELEKTRONISCHE WASTAFELKRAAN ZONDER MENGING



MODEL	ARTNR
Zonder menging, batterij 6 V	A7556AA
Zonder menging, netaansluiting 230 V	A7557AA

- zonder menging
- zonder waste
- anti-diefstal laminaire straalregelaar
- aan/uit door bediening met magneetventiel bevestigd in de kraan

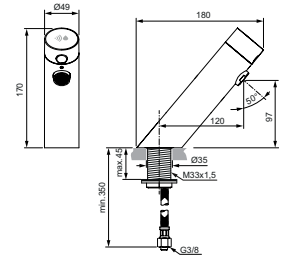

### SENSORFLOW ELEKTRONISCHE WASTAFELKRAAN MET MENGING



MODEL	ARTNR
Met menging, batterij 6 V	A7559AA
Met menging, netaansluiting 230 V	A7558AA

- met menging
- zonder waste
- anti-diefstal laminaire straalregelaar
- aan/uit door bediening met magneetventiel bevestigd in de kraan

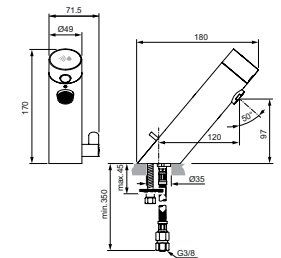

# Elektronische wastafelkranen

## INTELLIMIX ELEKTRONISCHE WASTAFELKRAAN MET ZEEPFUNCTIE



MODEL	ARTNR
Zonder menging, netaansluiting 230 V	A7488AA

- 2 l/min
- zonder menging voor aanraakvrij handen wassen met water en zeep
- met zeepfunctie
- zonder waste
- geïntegreerde zeep dispenser voor schuimzeep 1,25 l
- netaansluiting 230 V

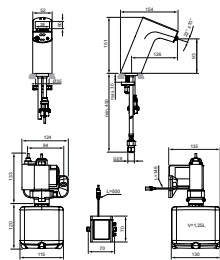

## INTELLIFLOW ELEKTRONISCHE WASTAFELKRAAN ZONDER MENGING



MODEL	ARTNR
Zonder menging, batterij 6 V	A7859AA
Zonder menging, netaansluiting 230 V	A7858AA

- zonder menging voor aanraakvrij handen wassen
- low-flow, 1,9 l/min
- zonder waste

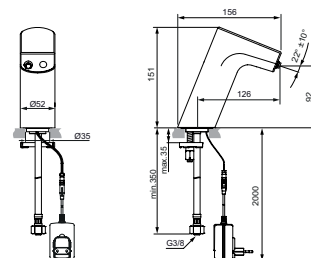

## INTELLIFLOW ELEKTRONISCHE WASTAFELKRAAN MET MENGING



MODEL	ARTNR
Met menging, batterij 6 V	A7857AA
Met menging, netaansluiting 230 V	A7856AA

- met menging voor aanraakvrij handen wassen
- low-flow, 1,9 l/min
- zonder waste

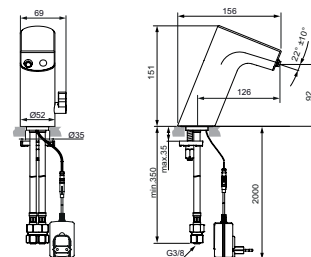

# Medische wastafelmengkranen – eenhendel

## CERAPLUS 2 WASTAFELMENGKRAAN MET HENDEL



MODEL	ARTNR
Met waste	BC097AA
Zonder waste*	BC098AA

- met hendel
- vaste, zelflegende uitloop
- anti-diefstal straalregelaar (aerosolarm)

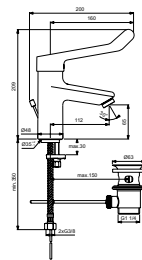

## CERAPLUS 2 WASTAFELMENGKRAAN GRANDE MET HENDEL



MODEL	ARTNR
Met waste	BC105AA
Zonder waste*	BC106AA

- met hendel
- vaste, zelflegende uitloop
- anti-diefstal straalregelaar (aerosolarm)

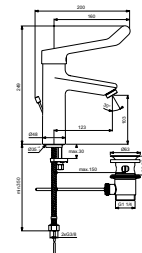

## CERAPLAN WASTAFELMENGKRAAN MET HENDEL



MODEL	ARTNR
5 l/min, met waste	BD218AA

- met hendel
- met waste

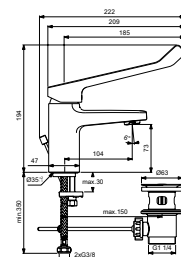



# Medische wastafelmengkranen – eenhendel

## CERAPLUS 2 WASTAFELMENGKRAAN MET OPEN GREEP



MODEL	ARTNR
Met waste	BC095AA
Zonder waste*	BC096AA

- met open greep
- vaste, zelflegende uitloop
- anti-diefstal straalregelaar (aerosolarm)

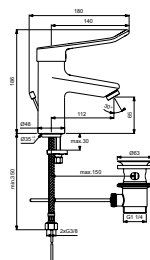

## CERAPLUS 2 WASTAFELMENGKRAAN GRANDE MET OPEN GREEP



MODEL	ARTNR
Met waste	BC103AA
Zonder waste*	BC104AA

- met open greep
- vaste, zelflegende uitloop
- anti-diefstal straalregelaar (aerosolarm)

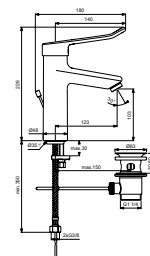

## CERAPLUS 2 WASTAFELMENGKRAAN MET GREEP



MODEL	ARTNR
Met waste	BC091AA
Zonder waste*	BC092AA

- met greep
- vaste, zelflegende uitloop
- anti-diefstal straalregelaar (aerosolarm)

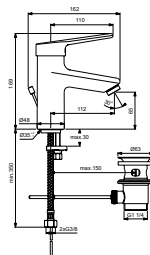

## CERAPLUS 2 WASTAFELMENGKRAAN GRANDE MET GREEP



MODEL	ARTNR
Met waste	BC099AA
Zonder waste*	BC100AA

- met greep
- vaste, zelflegende uitloop
- anti-diefstal straalregelaar (aerosolarm)

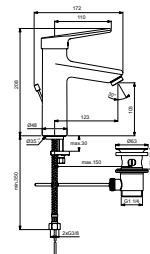

# Wandmengkranen

## CERAPLUS 2 WANDMENGKRAAN MET GREEP



MODEL	ARTNR
5 l/min	BC108AA

- met greep
- vaste, zelflegende uitloop
- anti-diefstal straalregelaar (aerosolarm)
- inclusief S-koppelingen en rozetten

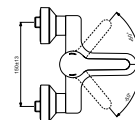
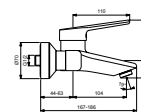

## CERAPLUS 2 WANDMENGKRAAN MET OPEN GREEP



MODEL	ARTNR
5 l/min	BC109AA

- met open greep
- vaste, zelflegende uitloop
- anti-diefstal straalregelaar (aerosolarm)
- inclusief S-koppelingen en rozetten

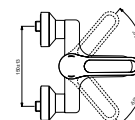
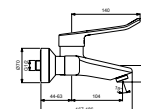

## CERAPLUS 2 WANDMENGKRAAN MET GREEP



MODEL	ARTNR
Uitloop 10 cm, afsluitbare S-koppelingen	BC110AA
Uitloop 15 cm, afsluitbare S-koppelingen*	BC111AA
Uitloop 20 cm, afsluitbare S-koppelingen*	BC112AA
Uitloop 25 cm, afsluitbare S-koppelingen*	BC113AA
Uitloop 15 cm, niet-afsluitbare S-koppelingen*	BC114AA
Uitloop 20 cm, niet-afsluitbare S-koppelingen*	BC115AA
Uitloop 25 cm, niet-afsluitbare S-koppelingen*	BC116AA

- met greep
- vaste, zelflegende uitloop
- anti-diefstal straalregelaar (aerosolarm)
- inclusief S-koppelingen en rozetten

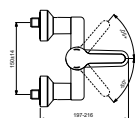
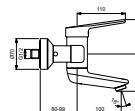

# Douchemengkranen

## CERAPLUS 2 DOUCHEMENGKRAAN



MODEL	ARTNR
H.o.h. 150 mm	BC118AA

- h.o.h. 150 mm
- afsluitbare S-koppelingen

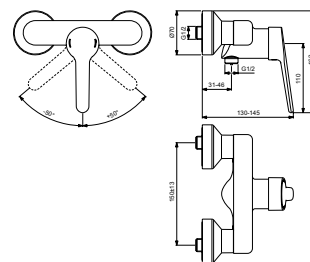

## CERAPLUS 2 INBOUW DOUCHEMENGKRAAN



MODEL	ARTNR
Opbouwdeel	A6865AA
Inbouwdeel*	A1000NU

- zonder omstelling
- CLICK 50% Volumestop
- drukafhankelijke temperatuur instelling
- exclusief inbouwdeel A1000NU, separaat te bestellen!

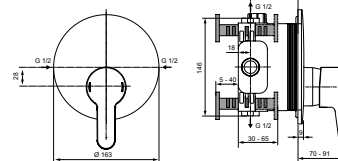

## CERAPLUS 2 INBOUW BAD/DOUCHEMENGKRAAN



MODEL	ARTNR
Opbouwdeel	A6866AA
Inbouwdeel*	A1000NU

- zonder omstelling
- CLICK 50% Volumestop
- drukafhankelijke temperatuur instelling
- exclusief inbouwdeel A1000NU, separaat te bestellen!

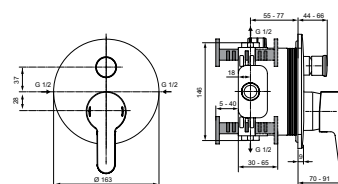

## EASYBOX INBOUWDEEL



MODEL	ARTNR
Inbouwdeel	A1000NU

- voor inbouw bad/douche- en douchemengkranen en thermostaten

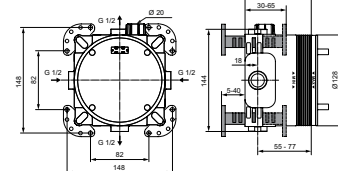

# ONS COMPLETE AANBOD VOOR DE ZORG

\* niet afgebeeld.

## Handdouches en badsets

### IDEALRAIN HANDDOUCHE S1/S3



MODEL	ARTNR
Handdouche S1, 1 functie	B9400AA
Handdouche S3, 3 functies*	B9401AA

- handdouche Ø80 mm, 8 l/min

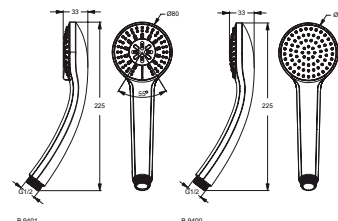

### IDEALRAIN HANDDOUCHE M1/M3



MODEL	ARTNR
Handdouche M1, 1 functie	B9402AA
Handdouche M3, 3 functies*	B9403AA

- handdouche Ø100 mm, 8 l/min

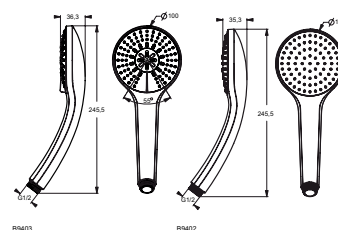

### IDEALRAIN BADSET M1/M3



MODEL	ARTNR
Handdouche M1, 1 functie	B9451AA
Handdouche M3, 3 functies*	B9452AA

- handdouche Ø100 mm, 8 l/min
- draaibare handdouchehouder
- doucheslang "Idealflex" 1250 mm

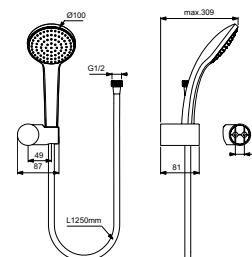

### VENLO AQUA 100 HANDDOUCHE



MODEL	ARTNR
Handdouche, 3 functies	B9317AA

- 3 functies handdouche, 8 l/min

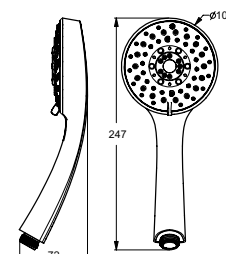

### DOUCHESLANG "IDEALFLEX"



MODEL	ARTNR
1250 mm	BE125AA
1500 mm	BE150AA
1750 mm	BE175AA
2000 mm	BE200AA

- IdealFlex

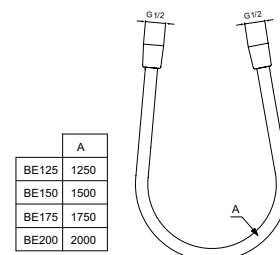

### DOUCHESLANG "METALFLEX"



MODEL	ARTNR
1250 mm	BF125AA
1500 mm	BF150AA
1750 mm	BF175AA
2000 mm	BF200AA

- MetalFlex

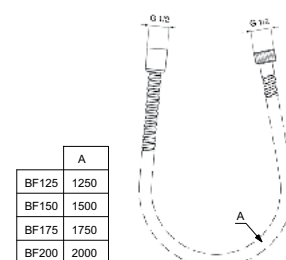

## Wandclosets

### CONNECT FREEDOM WANDCLOSET RANDLOOS 700 MM VOOR MINDERVALIDEN



MODEL	ARTNR
Randloos, 700 mm, wit	E819401
Randloos, 700 mm, wit met Ideal Plus	E8194MA
Zonder deksel, doorlopende scharnierpen*	E821801
Zonder deksel*	E822601
Met deksel, doorlopende scharnierpen*	E824401
Met deksel*	E822501

- diepspoel
- randloos
- verlengde afvoerbuiss benodigd, separaat te bestellen!
- exclusief closetzitting, separaat te bestellen (zie pagina 23)!

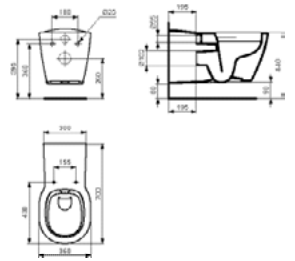

### CONTOUR 21 WANDCLOSET RANDLOOS 700 MM VOOR MINDERVALIDEN "SMARTGUARD"



MODEL	ARTNR
Randloos, 700 mm, SmartGuard	E1536HY
Met deksel, wit*	S407701
Met deksel, blauw*	S406536
Met deksel, grijs gelakt*	S4065LJ
Met deksel, donkergrijs*	S4065RN
Zonder deksel, wit*	S407801
Zonder deksel, blauw*	S406636
Zonder deksel, grijs gelakt*	S4066LJ
Zonder deksel, donkergrijs*	S4066RN

- met antibacteriële bescherming "SmartGuard"
- diepspoel
- randloos
- verlengde afvoerbuiss benodigd, separaat te bestellen
- exclusief closetzitting, separaat te bestellen (zie pagina 23)!

**SmartGuard – antibacteriële afwerking**

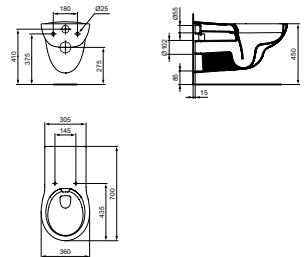

### CONTOUR 21 WANDCLOSET RANDLOOS 520 MM "SMARTGUARD"



MODEL	ARTNR
Randloos, 520 mm, SmartGuard	E1537HY
Met deksel, wit*	S407701
Met deksel, blauw*	S406536
Met deksel, grijs gelakt*	S4065LJ
Met deksel, donkergrijs*	S4065RN
Zonder deksel, wit*	S407801
Zonder deksel, blauw*	S406636
Zonder deksel, grijs gelakt*	S4066LJ
Zonder deksel, donkergrijs*	S4066RN

- met antibacteriële bescherming "SmartGuard"
- diepspoel
- randloos
- exclusief closetzitting, separaat te bestellen (zie pagina 23)!

**SmartGuard – antibacteriële afwerking**

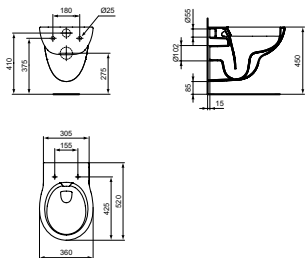

### I.LIFE A WANDCLOSET RIMLS+ VERLENGD EN VERHOOGD



MODEL	ARTNR
Verlengd en verhoogd, diepspoel	T520201
Zitting en deksel sandwich**	T467501
Zitting en deksel sandwich, softclose**	T467601

- verlengd 610 mm en verhoogd 450 mm
- RimLS+ randloos
- diepspoel
- exclusief closetzitting, separaat te bestellen (zie pagina 23 voor afbeeldingen)!

**VERHOOGD +5 CM / VERLENGD**

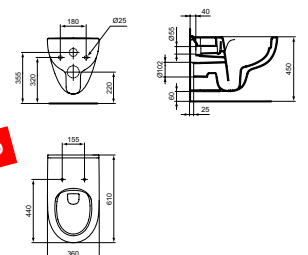

# ONS COMPLETE AANBOD VOOR DE ZORG

\* niet afgebeeld.

## Wandclosets

### CONTOUR 21 WANDCLOSET RANDLOOS 700 MM VOOR MINDERVALIDEN



MODEL	ARTNR
Randloos, 700 mm	S034801
Met deksel, wit*	S407701
Met deksel, blauw*	S406536
Met deksel, grijs gelakt*	S4065LJ
Met deksel, donkergrijs*	S4065RN
Zonder deksel, wit*	S407801
Zonder deksel, blauw*	S406636
Zonder deksel, grijs gelakt*	S4066LJ
Zonder deksel, donkergrijs*	S4066RN

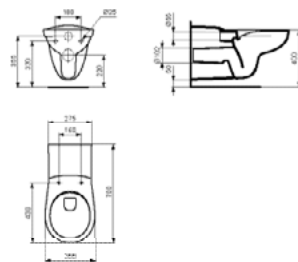

- diepspoel
- randloos
- verlengde afvoerbuiss benodigd, separaat te bestellen!
- exclusief closetzitting, separaat te bestellen (zie pagina 23)!

### CONTOUR 21 WANDCLOSET 700 MM VOOR MINDERVALIDEN



MODEL	ARTNR
700 mm	V340401
Met deksel, wit*	S407701
Met deksel, blauw*	S406536
Met deksel, grijs gelakt*	S4065LJ
Met deksel, donkergrijs*	S4065RN
Zonder deksel, wit*	S407801
Zonder deksel, blauw*	S406636
Zonder deksel, grijs gelakt*	S4066LJ
Zonder deksel, donkergrijs*	S4066RN

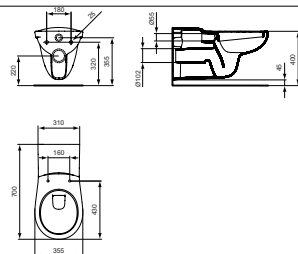

- diepspoel
- verlengde afvoerbuiss benodigd, separaat te bestellen!
- exclusief closetzitting, separaat te bestellen (zie pagina 23)!

### I.LIFE B WANDCLOSET RIMLS+ RANDLOOS



MODEL	ARTNR
RimLS+ randloos, exclusief zitting	T461401
RimLS+ randloos, SmartGuard, exclusief zitting	T4614HY
RimLS+ randloos, inclusief zitting en deksel wrapover softclose	T521701
RimLS+ randloos, SmartGuard, inclusief zitting en deksel wrapover softclose	T5217HY
RimLS+ randloos, inclusief zitting en deksel sandwich softclose	T533001
RimLS+ randloos, SmartGuard, inclusief zitting en deksel sandwich softclose	T5330HY
Zitting met deksel, wrapover, wit*	T468201
Zitting met deksel, wrapover, softclose, wit*	T468301
Zitting met deksel, wrapover, softclose, wit, "SmartGuard"*	T4683HY
Zitting met deksel, wrapover, softclose, grijs*	T468358
Zitting met deksel, sandwich, wit*	T500201
Zitting met deksel, sandwich, softclose, wit*	T500301
Zitting met deksel, sandwich, softclose, wit, "SmartGuard"*	T5003HY

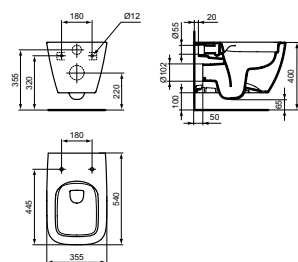

- diepspoel
- RimLS+ randloos

# Zittingen

## CONNECT FREEDOM ZITTING



MODEL	ARTNR
Zonder deksel, doorlopende scharnierpen	E821801
Zonder deksel	E822601

- voor wandcloset E819401
- duroplast
- RVS scharnieren

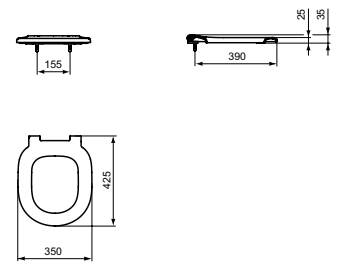

## CONNECT FREEDOM ZITTING EN DEKSEL



MODEL	ARTNR
Met deksel, doorlopende scharnierpen	E824401
Met deksel	E822501

- voor wandcloset E819401
- duroplast
- RVS scharnieren

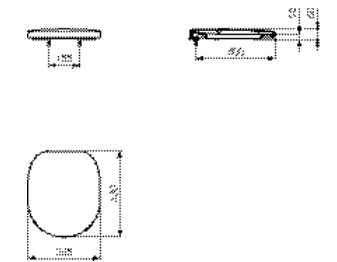

## CONTOUR 21 ZITTING EN DEKSEL



MODEL	ARTNR
Met deksel, wit	S407701
Met deksel, blauw*	S406536
Met deksel, grijs gelakt*	S4065LJ
Met deksel, donkergrijs*	S4065RN

- duroplast
- RVS scharnieren

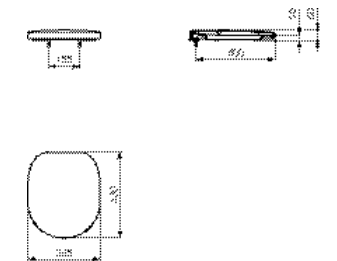

## CONTOUR 21 ZITTING



MODEL	ARTNR
Zonder deksel, wit	S407801
Zonder deksel, blauw*	S406636
Zonder deksel, grijs gelakt*	S4066LJ
Zonder deksel, donkergrijs*	S4066RN

- met zijdelingse buffers

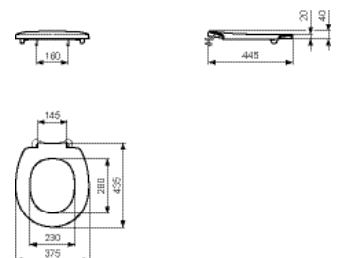

## I.LIFE B ZITTING EN DEKSEL WRAPOVER



MODEL	ARTNR
Wrapover, wit	T468201
Wrapover, softclose, wit	T468301
Wrapover, softclose, wit, "SmartGuard"	T4683HY
Wrapover, softclose, grijs*	T468358

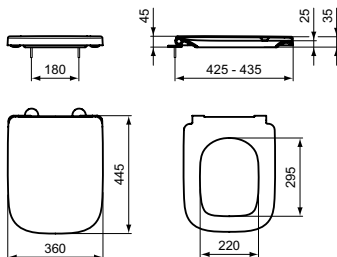

## I.LIFE B ZITTING EN DEKSEL SANDWICH



MODEL	ARTNR
Sandwich, wit	T500201
Sandwich, softclose, wit	T500301
Sandwich, softclose, wit, "SmartGuard"	T5003HY

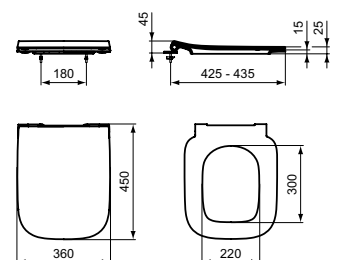

# ONS COMPLETE AANBOD VOOR DE ZORG

\* niet afgebeeld.

## Zorgwastafels i.life B

### I.LIFE B WASTAFEL 650 MM



MODEL	ARTNR
Met kraangat, met overloop	T460601
Met kraangat, met overloop, SmartGuard	T4606HY
Zonder kraangat, met overloop*	T533401
Zonder kraangat, met overloop, SmartGuard*	T5334HY
Zonder kraangat, zonder overloop*	T533801
Zonder kraangat, zonder overloop, SmartGuard*	T5338HY
Met kraangat, zonder overloop*	T534201
Met kraangat, zonder overloop, SmartGuard*	T5342HY

- 650 x 480 x 180 mm

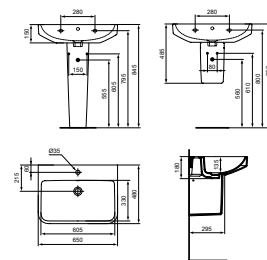

### I.LIFE B WASTAFEL 600 MM



MODEL	ARTNR
Met kraangat, met overloop	T460701
Met kraangat, met overloop, SmartGuard	T4607HY
Zonder kraangat, met overloop*	T533501
Zonder kraangat, met overloop, SmartGuard*	T5335HY
Zonder kraangat, zonder overloop*	T533901
Zonder kraangat, zonder overloop, SmartGuard*	T5339HY
Met kraangat, zonder overloop*	T534301
Met kraangat, zonder overloop, SmartGuard*	T5343HY

- 600 x 480 x 180 mm

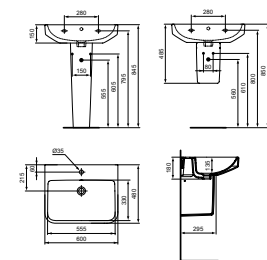

### I.LIFE B WASTAFEL 550 MM



MODEL	ARTNR
Met kraangat, met overloop	T460801
Met kraangat, met overloop, SmartGuard	T4608HY
Zonder kraangat, met overloop*	T533601
Zonder kraangat, met overloop, SmartGuard*	T5336HY
Zonder kraangat, zonder overloop*	T534001
Zonder kraangat, zonder overloop, SmartGuard*	T5340HY
Met kraangat, zonder overloop*	T534401
Met kraangat, zonder overloop, SmartGuard*	T5344HY

- 550 x 440 x 180 mm

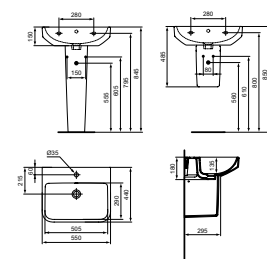

### I.LIFE B WASTAFEL 500 MM



MODEL	ARTNR
Met kraangat, met overloop	T460901
Met kraangat, met overloop, SmartGuard	T4609HY
Zonder kraangat, met overloop*	T533701
Zonder kraangat, met overloop, SmartGuard*	T5337HY
Zonder kraangat, zonder overloop*	T534101
Zonder kraangat, zonder overloop, SmartGuard*	T5341HY
Met kraangat, zonder overloop*	T534501
Met kraangat, zonder overloop, SmartGuard*	T5345HY

- 500 x 440 x 180 mm

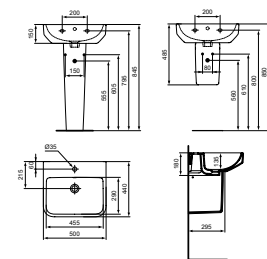

### I.LIFE B FONTEIN 450 MM MET KRAANGAT MET OVERLOOP



MODEL	ARTNR
Met kraangat, met overloop	T461001
Met kraangat, met overloop, SmartGuard	T4610HY

- 450 x 380 x 160 mm
- met kraangat
- met overloop

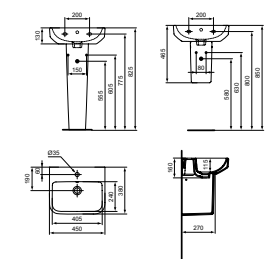



## i.life B wastafels in glanzend wit

	65 cm	60 cm	55 cm	50 cm	45 cm
Met kraangat Met overloop	T460601	T460701	T460801	T460901	T461001
Zonder kraangat Met overloop	T533401	T533501	T533601	T533701	
Met kraangat Zonder overloop	T534201	T534301	T534401	T534501	
Zonder kraangat Zonder overloop	T533801	T533901	T534001	T534101	

## i.life B wastafels in glanzend wit met SmartGuard antibacteriële afwerking (HY)

	65 cm	60 cm	55 cm	50 cm	45 cm
Met kraangat Met overloop	T4606HY	T4607HY	T4608HY	T4609HY	T4610HY
Zonder kraangat Met overloop	T5334HY	T5335HY	T5336HY	T5337HY	
Met kraangat Zonder overloop	T5342HY	T5343HY	T5344HY	T5345HY	
Zonder kraangat Zonder overloop	T5338HY	T5339HY	T5340HY	T5341HY	

# Contour 21+ onderrijdbare wastafels

## CONTOUR 21 ONDERRIJDBARE WASTAFEL 650 MM



MODEL	ARTNR
Met kraangat, met overloop, SmartGuard	E3622HY
Zonder kraangat, met overloop, SmartGuard*	E3623HY
Zonder kraangat, zonder overloop, SmartGuard*	E3624HY
Met kraangat, zonder overloop, SmartGuard*	E3621HY

- met antibacteriële bescherming "SmartGuard"
- onderrijdbaar

SmartGuard – antibacteriële afwerking

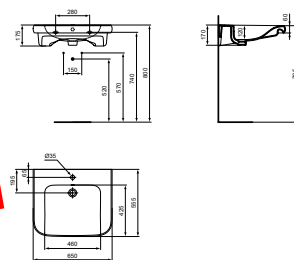

## CONTOUR 21 ONDERRIJDBARE WASTAFEL 600 MM



MODEL	ARTNR
Met kraangat, met overloop, SmartGuard	E3617HY
Zonder kraangat, met overloop, SmartGuard*	E3618HY
Zonder kraangat, zonder overloop, SmartGuard*	E3616HY
Met kraangat, zonder overloop, SmartGuard*	E3615HY

- met antibacteriële bescherming "SmartGuard"
- onderrijdbaar

SmartGuard – antibacteriële afwerking

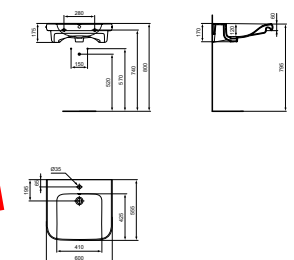

## CONTOUR 21 ONDERRIJDBARE WASTAFEL 550 MM



MODEL	ARTNR
Met kraangat, met overloop, SmartGuard	E3613HY
Zonder kraangat, met overloop, SmartGuard*	E3614HY
Zonder kraangat, zonder overloop, SmartGuard*	E3612HY
Met kraangat, zonder overloop, SmartGuard*	E3611HY

- met antibacteriële bescherming "SmartGuard"
- onderrijdbaar

SmartGuard – antibacteriële afwerking

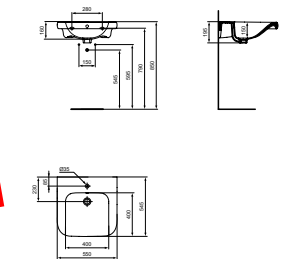

# Connect Freedom onderrijdbare wastafels

## CONNECT FREEDOM ONDERRIJDBARE WASTAFEL 800 MM



MODEL	ARTNR
Met kraangat, met overloop	E548401

- met ingewerkte greeplijst
- onderrijdbaar
- met kraangat
- met overloop

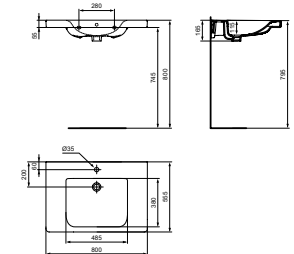

## CONNECT FREEDOM ONDERRIJDBARE WASTAFEL 600 MM



MODEL	ARTNR
Met kraangat, met overloop	E548201
Met kraangat, zonder overloop*	E548501

- met ingewerkte greeplijst
- onderrijdbaar
- met kraangat

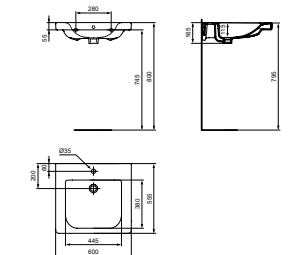

## Onderrijdbare wastafels

### Contour 21 wastafels in glanzend wit met SmartGuard antibacteriële afwerking (HY)

Accessible	65 cm	60 cm	55 cm
Met kraangat Met overloop	E3622HY	E3617HY	E3613HY
Zonder kraangat Met overloop	E3623HY	E3618HY	E3614HY
Met kraangat Zonder overloop	E3621HY	E3615HY	E3611HY
Zonder kraangat Zonder overloop	E3624HY	E3616HY	E3612HY

### Connect Freedom wastafels in glanzend wit

Accessible	80 cm	60 cm
Met kraangat Met overloop	E548401	E548201
Met kraangat Zonder overloop		E548501

# Contour 21 wastafels met afvoer naar achteren

## CONTOUR 21 WASTAFEL 600 MM ZONDER KRAANGAT ZONDER OVERLOOP "SMARTGUARD"



MODEL	ARTNR
Zonder kraangat, zonder overloop	E2328HY
Afvoerset voor afvoer van achteren*	E254967
Frame voor wastafel*	R016167

- met antibacteriële bescherming "SmartGuard"
- 600 x 470 x 200 mm
- voor afvoer van achteren, separaat te bestellen!
- zonder kraangat
- zonder overloop

Geschikt voor prefab en paneelbouw

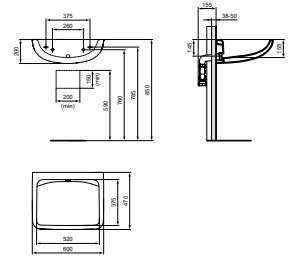

## CONTOUR 21 WASTAFEL 500 MM ZONDER KRAANGAT ZONDER OVERLOOP "SMARTGUARD"



MODEL	ARTNR
Zonder kraangat, zonder overloop	E2327HY
Afvoerset voor afvoer van achteren*	E254967
Frame voor wastafel*	R016167

- met antibacteriële bescherming "SmartGuard"
- 500 x 400 x 200 mm
- voor afvoer van achteren, separaat te bestellen!
- zonder kraangat
- zonder overloop

Geschikt voor prefab en paneelbouw

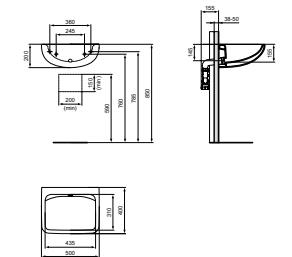

## AFVOERSET VOOR AFVOER VAN ACHTEREN



MODEL	ARTNR
Afvoerset voor afvoer van achteren*	E254967

- voor Contour 21 wastafels met afvoer van achteren

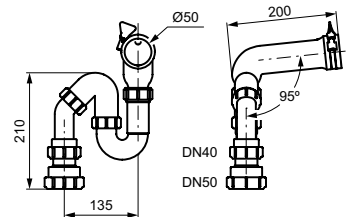

# Contour 21 wastafels met vin

## CONTOUR 21 WASTAFEL 600 MM MET VIN "SMARTGUARD"



MODEL	ARTNR
Met kraangat, zonder overloop	E1604HY
Zonder kraangat, zonder overloop	E1726HY

- met vin
- met antibacteriële bescherming "SmartGuard"
- zonder overloop

SmartGuard – antibacteriële afwerking

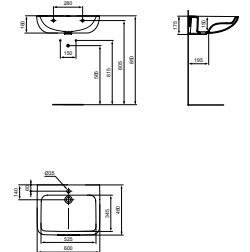

## CONTOUR 21 WASTAFEL 500 MM MET VIN "SMARTGUARD"



MODEL	ARTNR
Met kraangat, zonder overloop	E1603HY
Zonder kraangat, zonder overloop	E1725HY

- met vin
- met antibacteriële bescherming "SmartGuard"
- zonder overloop

SmartGuard – antibacteriële afwerking

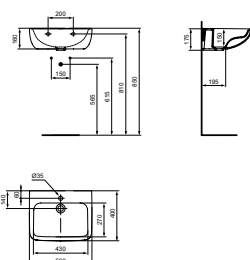

# ONS COMPLETE AANBOD VOOR DE ZORG

\* niet afgebeeld.

## Urinoirs

### CONNECT URINOIR MET ACHTERAANSLUITING



MODEL	ARTNR
Met achteraansluiting	E567101
Horizontale sifon*	K822367
Wateraansluiting bevestigingset*	K710667

- met achteraansluiting
- horizontale sifon separaat te bestellen!

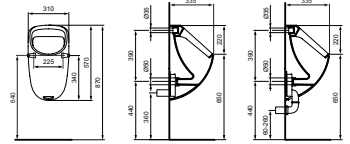

### CONNECT URINOIR MET DEKSEL MET ACHTERAANSLUITING



MODEL	ARTNR
Met achteraansluiting, exclusief deksel	E567601
Urinoirdeksel	E567401
Horizontale sifon*	K822367
Wateraansluiting bevestigingset*	K710667

- met achteraansluiting
- horizontale sifon en urinoirdeksel separaat te bestellen!

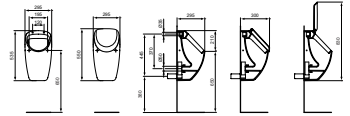

### EUROVIT URINOIR MET ACHTERAANSLUITING



MODEL	ARTNR
Met achteraansluiting	K553801
Horizontale sifon*	K822367
Wateraansluiting bevestigingset*	K710667

- met achteraansluiting
- horizontale sifon separaat te bestellen!

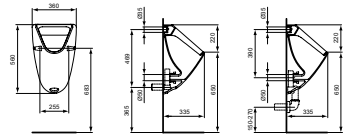

### EUROVIT URINOIR MET BOVENAANSLUITING



MODEL	ARTNR
Met bovenaansluiting	K553901
Verticale sifon*	K751501
Wateraansluiting bevestigingset*	K710667

- met achteraansluiting
- verticale sifon separaat te bestellen!

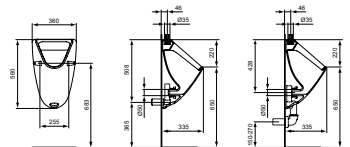

### SPHERO URINOIR MAXI MET ACHTERAANSLUITING



MODEL	ARTNR
Met achteraansluiting	E183201

- met achteraansluiting

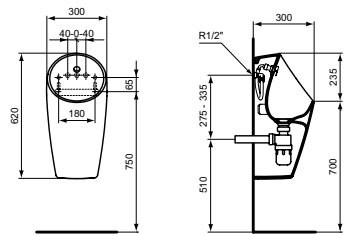

### CONTOUR 21 URINOIRSCHOT



MODEL	ARTNR
Urinoirschot	S612001

- van keramiek

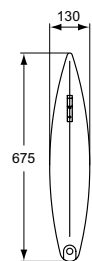

# Uitstortgootsteen

## DOURO UITSTORTGOOTSTEEN 445 MM



MODEL	ARTNR
Uitstortgootsteen	R380601
Rooster voor uitstortgootsteen	R6378AA
Bevestigingsset voor uitstortgootsteen	K730567

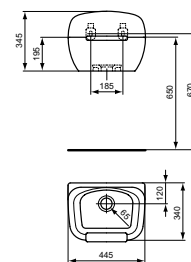

- met stootrand
- rooster en bevestigingsset separaat te bestellen!

## VENLO NIMBUS II MESSING ECO KEUKENWANDMENGKRAAN MET ONDERUITLOOP



MODEL	ARTNR
H.o.h. 150 mm, met onderuitloop	F3063AA
Niet-afsluitbare S-koppeling met rozet (2 stuks)	B960019AA

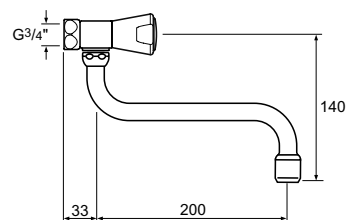

- h.o.h. 150 mm
- met draibare onderuitloop
- exclusief niet-afsluitbare S-koppelingen 1/2" x 3/4" met rozet (B960019AA), separaat te bestellen!

# Spiegels

## CONTOUR 21 KANTELBARE SPIEGEL 500 X 700 MM



MODEL	ARTNR
Kantelbare spiegel 500 x 700 mm	S5059BH

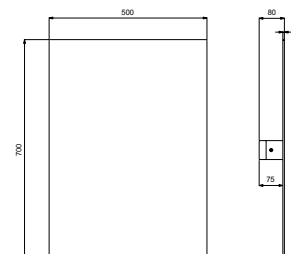

- 500 x 700 mm
- kantelbaar op de horizontale as
- hellingshoek van 0° tot 10°
- bedienbaar door eenvoudige aanraking door een zittend persoon

# ONS COMPLETE AANBOD VOOR DE ZORG

\* niet afgebeeld.

## Prosys - inbouwspoelreservoirs

### PROSYS 120 INBOUWSPOELRESERVOIR VOOR WANDCLOSET > 65 CM OP 3 HOOGTES



<b>MODEL</b>	<b>ARTNR</b>
Inbouwspoelreservoir 3 hoogtes	R009567

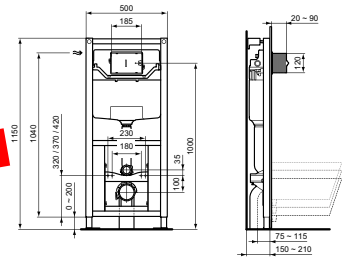

**Geschikt voor verlengde wandclosets**

- voor wandcloset verlengd, > 65 cm
- bedieningspaneel separaat te bestellen (zie pagina 30)!

### PROSYS 120 INBOUWSPOELRESERVOIR NL



<b>MODEL</b>	<b>ARTNR</b>
Inbouwspoelreservoir NL	R043967

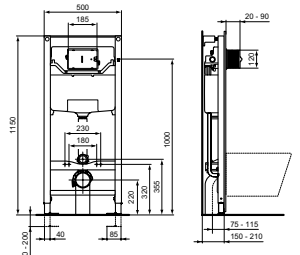

- voor wandcloset
- KIWA keur
- bedieningspaneel separaat te bestellen (zie pagina 30)!

### PROSYS FRAME VOOR SCHAAMSCHOT OF WANDBEUGEL



<b>MODEL</b>	<b>ARTNR</b>
Frame voor schaamschot of wandbeugel	R010567
Opklapbare armsteun 800 mm, wit*	S6360AC

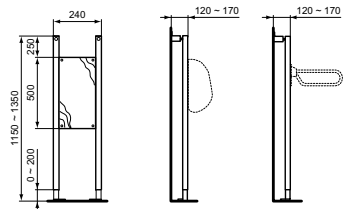

- versterkt houten paneel voor bevestiging schaamschot of wandbeugel

### PROSYS FRAME VOOR WASTAFEL



<b>MODEL</b>	<b>ARTNR</b>
Frame voor wastafel	R016167

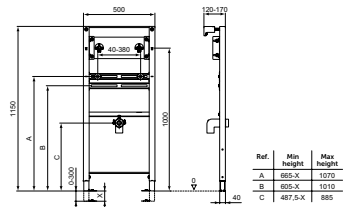

- geschikt voor alle hangende wastafels met aan de wand gemonteerde kranen
- frame getest tot een belasting van 150 kg

### PROSYS BASIC FRAME VOOR URINOIR



<b>MODEL</b>	<b>ARTNR</b>
Basic frame voor urinoir	R010367

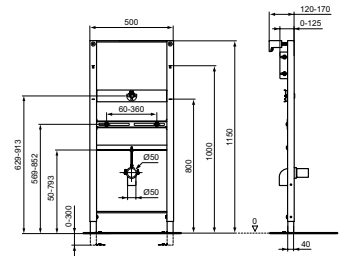

- frame is getest op een belasting van 130 kg

### PROSYS UNIVERSEEL FRAME VOOR URINOIR



<b>MODEL</b>	<b>ARTNR</b>
Universeel frame voor urinoir	R016367

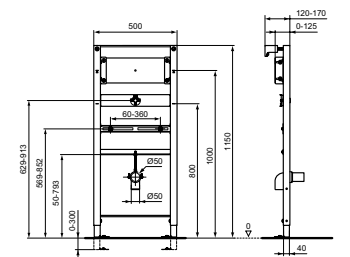

- t.c.m. bedieningspaneel met spoelmechanisme (zie pagina 27), separaat te bestellen!
- frame is getest op een belasting van 130 kg
- verstelbare houten plaat ingebouwd spoelmechanisme
- inbouwdrukspoeler separaat te bestellen!

# Prosys - inbouwspoelreservoirs

## OLEAS M2 BEDIENINGSPANEEL



MODEL	ARTNR
Wit	R0121AC
Mat zwart*	R0121A6
Chroom*	R0121AA
Mat chroom*	R0121JG

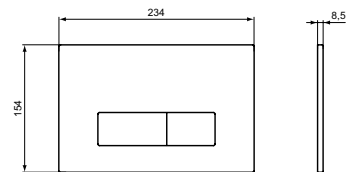

- mechanisch

## OLEAS M5 BEDIENINGSPANEEL

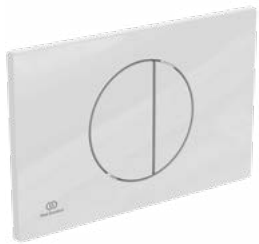

MODEL	ARTNR
Wit	R0503AC
Mat zwart*	R0503A6
Chroom*	R0503AA
Mat chroom*	R0503JG

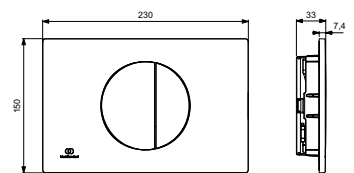

- mechanisch

## SEPTA PRO U1 ELEKTRONISCH BEDIENINGSPANEEL



MODEL	ARTNR
Chroom	P0114AA
Universeel frame voor urinoir*	R016367

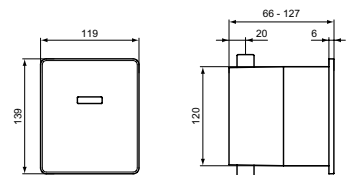

- elektronisch
- inclusief spoelmechanisme
- alleen i.c.m. R016367, separaat te bestellen!

## SEPTA PRO U2 BEDIENINGSPANEEL



MODEL	ARTNR
Chroom	P0115AA
Universeel frame voor urinoir*	R016367

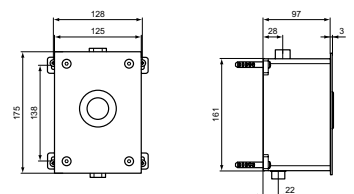

- mechanisch
- inclusief spoelmechanisme
- alleen i.c.m. R016367, separaat te bestellen!

## SEPTA PRO U3 BEDIENINGSPANEEL



MODEL	ARTNR
Chroom	R0139AA
Mat chroom*	R0139JG
Wit*	R0139AC
Universeel frame voor urinoir*	R016367

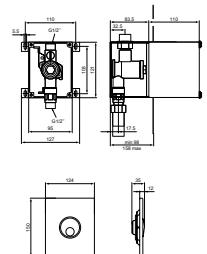

- mechanisch
- inclusief spoelmechanisme
- alleen i.c.m. R016367, separaat te bestellen!



# ONS COMPLETE AANBOD VOOR DE ZORG

\* niet afgebeeld.

## Beugels

### CONTOUR 21 OPKLAPBARE ARMSTEUN 800 MM



MODEL	ARTNR
800 mm, wit	S6360AC
800 mm, blauw*	S636036
800 mm, grijs gelakt*	S6360LJ
800 mm, donkergrijs*	S6360RN

- 800 mm
- opklapbaar
- kan gecombineerd worden met closetrolhouder S0709AC, separaat te bestellen!

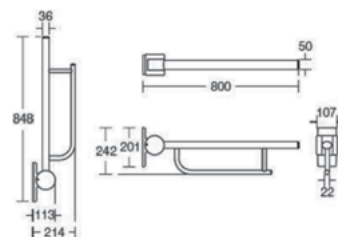

### CONTOUR 21 OPKLAPBARE ARMSTEUN 650 MM



MODEL	ARTNR
650 mm, wit	S6361AC
650 mm, blauw*	S636136
650 mm, grijs gelakt*	S6361LJ
650 mm, donkergrijs*	S6361RN

- 650 mm
- opklapbaar
- kan gecombineerd worden met closetrolhouder S0709AC, separaat te bestellen!

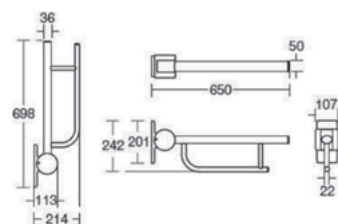

### CONTOUR 21 CLOSETROLHOUDER VOOR ARMSTEUN

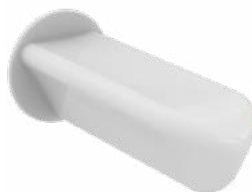

MODEL	ARTNR
Closetrolhouder voor armsteun	S0709AC

- voor opklapbare armsteun
- van kunststof

### CONTEMPORARY 21 OPKLAPBARE ARMSTEUN 800 MM



MODEL	ARTNR
800 mm, chroom	S6362AA
800 mm, RVS-look*	S6362MY

- 800 mm
- opklapbaar

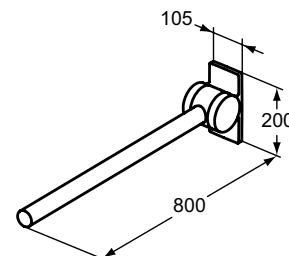

### CONTEMPORARY 21 WANDGREEP 450 MM



MODEL	ARTNR
450 mm, chroom	S0831AA

- 450 mm
- chroom

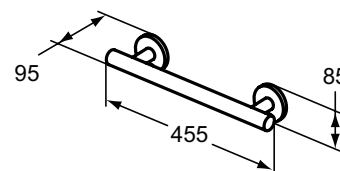

### CONTEMPORARY 21 WANDGREEP



MODEL	ARTNR
450 mm, RVS-look	S6486MY
600 mm, RVS-look	S6484MY

- RVS-look

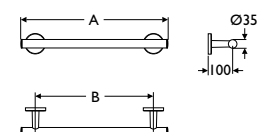

	A	B
S6486	450	335
S6484	600	485

## Beugels

### CONTOUR 21 WANDGREEP



MODEL	ARTNR
300 mm, wit	S6450AC
300 mm, blauw*	S645036
300 mm, grijs gelakt*	S6450LJ
300 mm, donkergrijs*	S6450RN
450 mm, wit*	S6452AC
450 mm, blauw*	S645236
450 mm, grijs gelakt*	S6452LJ
450 mm, donkergrijs*	S6452RN
500 mm, wit*	S6453AC
500 mm, blauw*	S645336
500 mm, grijs gelakt*	S6453LJ
500 mm, donkergrijs*	S6453RN
600 mm, wit*	S6454AC
600 mm, blauw*	S645436
600 mm, grijs gelakt*	S6454LJ
600 mm, donkergrijs*	S6454RN
700 mm, wit*	S6455AC
700 mm, donkergrijs*	S6455RN
800 mm, wit*	S6457AC
800 mm, grijs gelakt*	S6457LJ
900 mm, wit*	S6458AC
900 mm, donkergrijs*	S6458RN
1000 mm, wit*	S6459AC
1000 mm, donkergrijs*	S6459RN
1100 mm, wit*	S6460AC

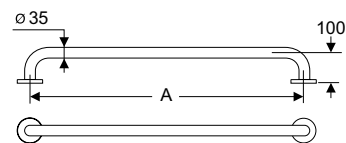

	A
S6450	30
S6452	45
S6453	50
S6454	60
S6457	80
S6459	100
S6461	120

- aluminium met epoxy coating
- buis diameter 35 mm, roestvrij, hoge temperatuurbestendigheid

### CONTOUR 21 WANDGREEP 90°, 900 MM X 400 MM



MODEL	ARTNR
Rechts, wit	S6473AC
Rechts, donkergrijs*	S6473RN
Links, wit*	S6474AC

- aluminium met epoxy coating
- buis diameter 35 mm, roestvrij, hoge temperatuurbestendigheid

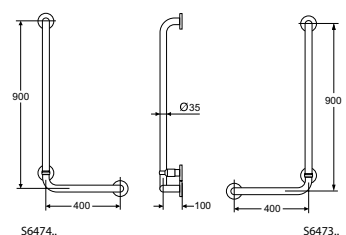

### CONTOUR 21 HANDDOUCHEHOUDER VOOR WANDGREEP



MODEL	ARTNR
Wit	S6477AC
Blauw*	S647736
Grijs gelakt*	S6477LJ
Donkergrijs*	S6477RN

- voor wandgreep

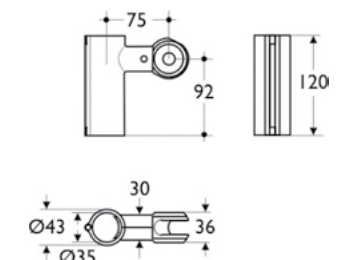

# Beugels

## CONTOUR 21 RUGKUSSEN



MODEL	ARTNR
Rugkussen, excl. bevestigingsbeugel, wit	S688467
Diepte 170 mm, wit	S6481AC
Diepte 170 mm, blauw*	S648136
Diepte 170 mm, grijs gelakt*	S6481LJ
Diepte 170 mm, donkergrijs*	S6481RN
Diepte 220 mm, wit	S6466AC
Diepte 220 mm, blauw*	S646636
Diepte 220 mm, grijs gelakt*	S6466LJ
Diepte 220 mm, donkergrijs*	S6466RN

- aluminium met epoxy coating
- buis diameter 35 mm, roestvrij, hoge temperatuurbestendigheid

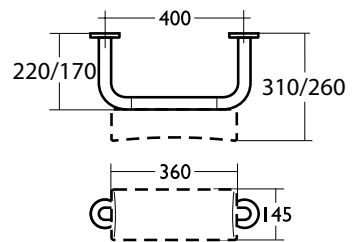

# Neerklapbare douchestoel

## CONTOUR 21 NEERKLAPBARE DOUCHESTOEL 570 X 400 MM



MODEL	ARTNR
Neerklapbare douchestoel 570 x 400 mm	J445901

- neerklapbare douchestoel 570 x 400 mm
- wit

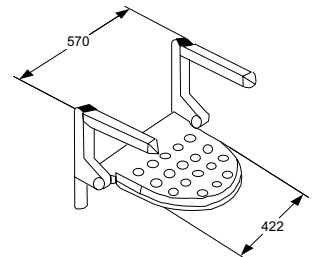

## CONTOUR 21 DOUCHESTOEL EN RUGLEUNING



MODEL	ARTNR
Douchestoel	S1207XK
Rugleuning voor douchestoel	S1208XK

- grijs

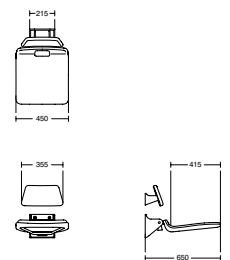

## WANNEER HYGIËNE DE HOOGSTE PRIORITEIT HEEFT...

---

Ideal Standard heeft door de jaren heen bewezen vertrouwd te zijn met de risico's en uitdagingen in de gezondheidszorg als het aan komt op sanitaire voorzieningen. In de afgelopen decennia heeft Ideal Standard al vele oplossingen ontwikkeld en aangedragen om bij te dragen aan comfort, gebruiksgemak en veiligheid in de badkamer.

In de zorgsector gelden strenge eisen op het gebied van hygiëne en veiligheid. Bij de ontwikkeling van onze producten hebben deze specifieke eisen onze hoogste prioriteit, zodat onze producten voldoen aan de allerhoogste normen. De nieuwe serie CeraPlus 2 voldoet aan alle eisen op gebied van hygiëne die gelden in de gezondheidszorg, in het bijzonder aan de drinkwater hygiëne. De serie biedt een hoge veiligheid, een uitstekende kwaliteit en een laag water- en energieverbruik. Alle CeraPlus 2 kranen voldoen aan de eisen van DIN EN 806 en bezitten de DVGW certificering (zwaarste Duitse keurmerk).

Het brede scala aan modellen van CeraPlus 2 biedt voor veel toepassingsgebieden een ideale oplossing. Als het gaat om geavanceerde sanitaire uitrusting voor ziekenhuizen, revalidatiecentra, verzorgings- en verpleeghuizen en huisartsenpraktijken is Ideal Standard uw ideale samenwerkingspartner.

---

## CERAPLUS 2 VOOR EEN BREED TOEPASSINGSSPECTRUM

Het uitgebreide assortiment van CeraPlus 2 modellen zorgt ervoor dat in elke omgeving een optimale oplossing geboden kan worden.

Overal waar hoge eisen gesteld worden aan hygiëne, veiligheid en comfort bieden de CeraPlus 2 modellen overtuigende resultaten.



---

## UITDAGINGEN BEGRIJPEN – OPLOSSINGEN ONTWIKKELEN

---

De problemen van de zogeheten nosocomiale infectie (infecties die opgedaan kunnen worden bij verblijf in het ziekenhuis) ontstaan al net zolang als er mensen worden behandeld in ziekenhuizen en verzorgingstehuizen.

In de moderne geneeskunde worden invasieve diagnostische en therapeutische behandelmethoden toegepast. Dat wil zeggen dat men bij de patiënt een inwendige behandel- of onderzoeksmethode toepast. Voor patiënten betekent dit een extra risico op nosocomiale infecties (ziekenhuis infecties). Daarbij komt het feit dat de samenleving steeds ouder wordt en dat gaat vaak gepaard met een verslechtering van de gezondheid en/of een verzwakking van het immuunsysteem.

Exogene infecties (infecties die veroorzaakt worden door besmetting van micro-organismen die afkomstig zijn van buiten het lichaam van de patiënt) ontstaan onder meer door overdraging van ziekteverwekkers via mensen, voorwerpen, lucht en water.

Hier zijn de gezondheidsrisico's, zoals het opspelen van veteranenziekte, een bijzondere uitdaging voor de drinkwaterhygiëne. Een verhoogde concentratie van legionellabacteriën ontstaat vaak door problemen in het waterleidingsysteem wanneer water stil staat (waterstagnatie) of als water verwarmd wordt naar 20 tot 45°C. In deze situaties kan de legionellabacterie zich snel ontwikkelen waardoor met name patiënten met een verzwakt immuunsysteem verhoogde gezondheidsrisico's lopen.

In deze situaties is het noodzakelijk om passende maatregelen te nemen. Ideal Standard ziet deze gevaren en heeft tal van oplossingen voor u ontwikkeld!



Legionella pneumophila

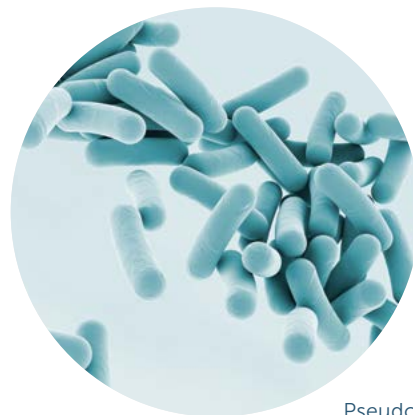

Pseudomonas aeruginosa

---

---

## BADKAMERS IN ZIEKENHUIZEN

---

Het centrale doel van een ziekenhuis is het aanbieden van de hoogste kwaliteit zorg, efficiënt gebruik van hulpbronnen en uiterst humane behandeling voor alle patiënten. Patiënten- en badkamers zijn vaak klein, maar een zeer belangrijk onderdeel in de sector. Naast een aangename ruimte, bevordert deze kamer het herstelproces door uiterste aandacht te geven aan hygiëne en schoon drinkwater.

Onderstaande ziekenhuisbadkamer bestaat uit een met rolstoel onderrijdbare wastafel (Contour 21) met wandthermostaat (CeraPlus 2). De wandthermostaat beschikt over thermische ont koppeling en is uitgerust met een thermostatische draaibaar mengpatroon met temperatuurbegrenzer alsook een zelflegende uitloop.

De gelijkvloerse douchebak Ultra Flat is combineerd met de Idealrain Pro doucheset inclusief aerosolarme handdouche. De CeraPlus 2 douchethermostaat kenmerkt zich door de thermische ont koppeling en is geschikt voor thermische desinfectie. De doucheslang kan na het sluiten van de thermostaat leeggemaakt worden door middel van de leegloopautomaat.



## BADKAMERS IN ZORGINSTELLINGEN

De demografische verandering in de Europese samenleving heeft verstrekkende gevolgen voor de zorgsector. Het toenemende aantal ouderen met fysieke en mentale beperkingen zorgen ervoor dat er een toenemende behoefte is aan ondersteuning en zorg. Deze verandering in de samenleving vraagt ook om passende oplossingen in de badkamer.

Ideal Standard heeft zich intensief verdiept in badkamers zonder belemmeringen in verpleeghuizen; gelijkvloerse douchebak Ultra Flat, onderrijdbare wastafel Contour 21, CeraPlus 2 wastafelthermostaat, douchecombinatie Idealrain Pro met metalen bevestiging en douchehouder inclusief aerosolarm uitgevoerde handdouche en niet-verdraaiende Idealflex doucheslang met glad oppervlak. De CeraPlus 2 douchethermostaat bezit thermische ontkoppeling en is geschikt voor thermische desinfectie. De CoolBody technologie draagt bij aan het reduceren van verbrandingsgevaar aan het kraanlichaam.





---

## BADKAMERS IN VERZORGINGSHUIZEN

---

Bewoners van verzorgingshuizen zijn vaak vanwege hun leeftijd of beperkte mobiliteit aangewezen op een badkamer die voldoet aan de hoogste veiligheidseisen, eenvoudig in gebruik en moeiteloos toegankelijk is. Om zo lang mogelijk een onafhankelijke levensstijl te kunnen bieden is toegankelijkheid in de badkamer essentieel.

Als enige fabrikant biedt Ideal Standard een compleet programma dat helemaal is ingesteld op toegankelijkheid in de badkamer van verzorgingshuizen; gelijkvloerse douchebak Ultra Flat, onderrijdbare wastafel Contour 21, CeraPlus 2 wastafelkraan GRANDE, douchecombinatie Idealrain Pro met metalen bevestiging en douchehouder inclusief aerosolarm uitgevoerde handdouche, CeraPlus 2 douchethermostaat met leegloopautomaat voor het automatisch ledigen van de doucheslang. De CeraPlus 2 wastafelkraan kan uitgerust worden met een voormengthermostaat. De voormengthermostaat zorgt enerzijds voor een eenvoudige uitvoering van de thermische desinfectie en anderzijds voor het reduceren van verbrandingsgevaar.



# THERMISCHE ONTKOPPELING IN DE CERAPLUS 2 WANDTHERMOSTAAT

## UITGANGSSITUATIE

Legionella en pseudomonas zijn water geassocieerde bacteriën en hebben de beste leefomstandigheden in stilstaand water met een temperatuur tussen 20 en 45° C. Door een kiemvrij warmwatervoorziening te garanderen heeft het water in boilers constant een erg hoge temperatuur.

## UITDAGING

Hoge temperaturen aan de warmwaterzijde zorgen voor warmteoverdracht richting de koudwaterzijde. Mogelijke oorzaak van de ongewenste opwarming van het koudwater kan enerzijds veroorzaakt worden door een te korte afstand tussen de warme en koude watertoevoer en anderzijds door onvoldoende isolatie. Daarnaast kan warmteoverdracht plaats vinden als de kraan gesloten is. De opwarming van de warmwaterzijde kan overlopen naar de koudwaterzijde. Door de warmte in de koude watertoevoer ontstaat een nieuw risico, een gunstig leef- en groeiklimaat voor legionella en pseudomonas.

## OPLOSSING

Het grootste kenmerk van de CeraPlus 2 thermostaten is de thermische ont koppeling die zorgt voor een aanzienlijke vermindering van warmteoverdracht aan het kraanlichaam. Hierdoor wordt de kans op **verbranding aanzienlijk verminderd**.

De thermische ont koppeling op het watervoerende leidingsysteem van het kraanlichaam, zorgt er tevens voor dat **de leefomstandigheden van Legionella en Pseudomonas aanzienlijk verslechteren** aan de koudwater zijde. Thermische ont koppeling is mogelijk door de sterk isolerende Teflon onderdelen in combinatie met de terugslagkleppen aan zowel de warm- als koudwater zijde. Het ontwerp van dit watervoerende leidingsysteem biedt uit hygiënisch oogpunt grotere voordelen dan standaard kraanuitvoeringen. Dit wordt bevestigd in het rapport van Prof. Dr. Exner, directeur van het Instituut voor Hygiëne en Volksgezondheid van de Universiteit van Bonn.



Wandthermostaat met vaste uitloop



Watervoerende onderdelen met sterk isolerende Teflon elementen

# ONZE OPLOSSING VOOR HET REDUCEREN VAN WARMTEOVERDRACHT NAAR DE KOUDWATER ZIJDE

## Veiligheid: thermische ontkoppeling

Sterk isolerende Teflon elementen ontkoppelen het watervoerende leidingssysteem van het kraanlichaam

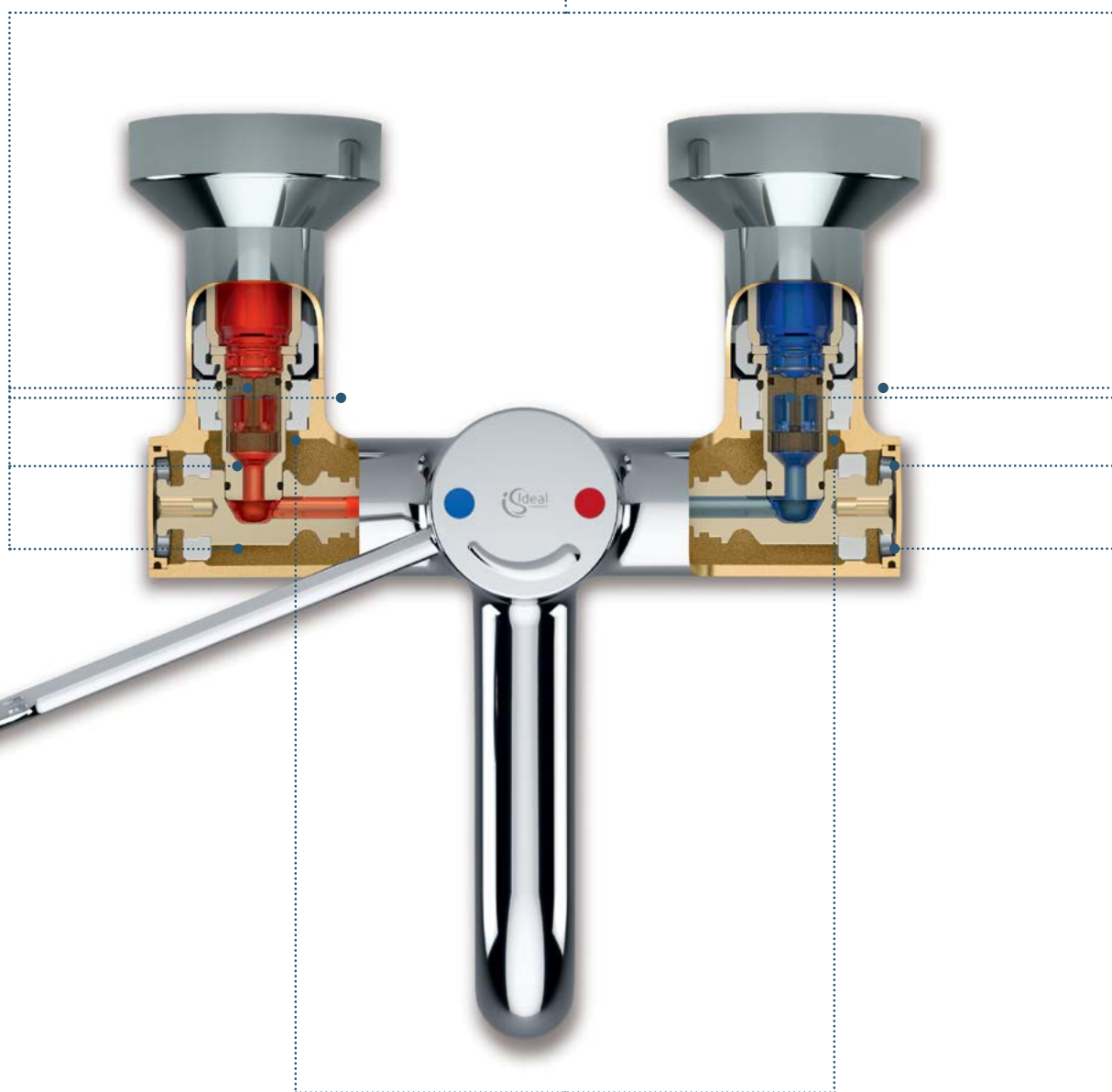

**Terugstroompreventie** zorgt ervoor dat er geen water uit de kraan kan terugstromen in het watervoerende leidingssysteem

## HET SPECIALE WATERTOEOVOER SYSTEEM VAN DE CERAPLUS 2 WANDTHERMOSTAAT

De geminimaliseerde waterwegen met kleinere diameter zijn van binnen volkomen glad en zorgen voor een hoog debiet. Het gladde oppervlak in combinatie met een hoog debiet draagt bij aan de bestrijding van biofilms. Bovendien wordt hierdoor de stagnatie (stilstand) van water in vergelijking met conventionele kranen aanzienlijk geminimaliseerd.

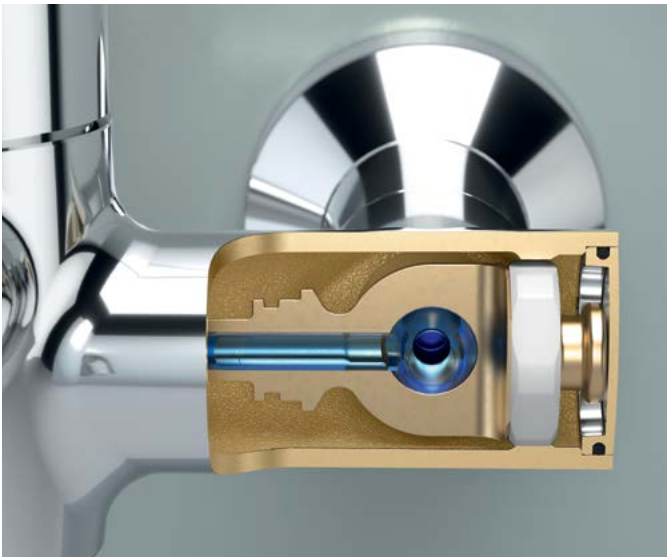

De waterwegen van CeraPlus 2 wandthermostaten zijn van binnen volkomen glad en dragen bij aan de bestrijding van biofilms. Een kleinere diameter verhoogt de stroomsnelheid (debiet) en beperkt de stagnatie van water (maximaal 66cm<sup>3</sup> stilstaand water).



Een in grootte vergelijkbaar en gebruikelijk kraantichaam bevat 177 cm<sup>3</sup> stilstaand water

## BACTERIOSTATISCH MATERIAAL VOOR MEER HYGIËNE

Het nieuwe thermostatisch mengpatroon bestaat voor het grootste deel uit messing en in vergelijking met zijn voorganger is een kleiner deel vervaardigd uit kunststof. Door meer messing toe te passen wordt het risico dat de bacteriën zich vermenigvuldigen verkleind.



## THERMISCHE DESINFECTIE: EFFECTIEVE BESCHERMING TEGEN LEGIONELLA EN PSEUDOMONAS



Afdekkapje los gedraaid met speciale tool (schroef)

De uitvoering van de thermische desinfectie is op alle CeraPlus 2 thermostaten uiterst eenvoudig. Na het losschroeven van het afdekkapje dient de meegeleverde speciale tool ingedraaid en naar boven getrokken te worden. De thermische desinfectie wordt gestart door gelijktijdig de hendel naar rechts te draaien totdat deze stopt. De thermische desinfectie wordt doorgevoerd wanneer er minstens drie minuten lang water door de kraan stroomt met een minimale temperatuur van 70° C.

Na de thermische desinfectie kan de kraan weer worden gesloten, de speciale tool eruit worden gedraaid en het afdekkapje terug worden geplaatst.

De vooraf ingestelde maximale temperatuur wordt daarbij niet aangepast.

## THERMISCHE DESINFECTIE MIDDELS VOORMENGATHERMOSTAAT

Alle CeraPlus 2 wastafelkranen kunnen uitgerust worden met een voormengthermostaat. De voormengthermostaat zorgt enerzijds voor een eenvoudige uitvoering van de thermische desinfectie en anderzijds voor het reduceren van verbrandingsgevaar door een maximale temperatuur in te stellen.



## CERAPLUS 2 WANDTHERMOSTAAT

De wandthermostaat met zwenkbare, zelflegende uitloop\* en aerosolarm, anti-diefstal straalregelaar is geschikt voor thermische desinfectie en is uitgerust met thermische ontkoppeling (reducering van warmteoverdracht naar de koudwater toevoer).

Het design met zachte rondingen voorkomt onnodige randen, biedt bescherming tegen stoten en/of verwondingen en draagt tevens bij aan een efficiënte reiniging. De wandthermostaat is net als bijna alle CeraPlus 2 modellen beschikbaar met afsluitbare en niet-afsluitbare S-koppelingen, beide varianten hebben dezelfde totale diepte.

De uitloop is beschikbaar in drie verschillende lengtes. Voor alle CeraPlus 2 modellen geldt: 5 jaar garantie\*\*.



\* De wandthermostaat is ook verkrijgbaar met een vaste uitloop, de bijbehorende productvariant is te vinden op de titelpagina, evenals op pagina 26.

\*\* Bij montage door een erkend installateur.

---

## CERAPLUS 2 WASTAFELTHERMOSTAAT

---

De wastafelthermostaat met zelflegende uitloop en aerosolarm, anti-diefstal straalregelaar beschikt over een thermostatisch draaibaar mengpatroon met instelbaar temperatuurbegrenzer en is geschikt voor thermische desinfectie. Dankzij de vooraf ingestelde maximale temperatuur biedt de wastafelthermostaat een effectieve bescherming tegen verbrandingsgevaar. Wanneer de koudwater toevoer wegvalt of in geval van drukschommelingen sluit de kraan automatisch.



## CERAPLUS 2 BAD/DOUCHETHERMOSTAAT MET HANDDOUCHE

De bad/douchethermostaat is uitgerust met thermische ontkoppeling technologie en is geschikt voor thermische desinfectie. De CoolBody technologie draagt bij aan het reduceren van verbrandingsgevaar aan het kraanlichaam. De 1-functie handdouche is aerosolarm. Verchroomde rozetten met wandafdichting en verdeckte S-koppelingen zorgen voor een gladder oppervlak en voorkomen hiermee vochtretentie.





---

# CERAPLUS 2

## DOUCHETHERMOSTAAT MET HANDDOUCHE

---

De Idealrain Pro douchecombinatie bestaat uit een glijstang met bevestiging en metalen douchehouder, een aerosolarm handdouche en een CeraPlus 2 douchethermostaat met leegloopautomaat voor het automatisch ledigen van de doucheslang.

De douchethermostaat is uitgerust met thermische ontkoppeling technologie en is geschikt voor thermische desinfectie. De CoolBody technologie draagt bij aan het reduceren van verbrandingsgevaar aan het kraanlichaam.



# DE BELANGRIJKSTE EIGENSCHAPPEN IN EEN OVERZICHT

## HYGIËNE

### 1. AEROSOLARME STRAALREGELAAR

De laminaire straalregelaar (zuigt geen lucht aan) zorgt voor een reductie in aerosol.

### 2. ZELFLEGENDE UITLOOP

De uitloop loopt na gebruik helemaal leeg. Zo wordt het risico op bacteriën aanzienlijk verminderd.

### 3. THERMISCHE DESINFECTIE

Thermostaten laten zich met een eenvoudig, meegeleverd speciale tool ontgrendelen, zodat de thermische desinfectie snel en veilig uitgevoerd kan worden.

### 4. THERMISCHE ONTKOPPELING

De thermische ont koppeling zorgt voor een aanzienlijke vermindering van warmteoverdracht aan het kraanlichaam en reduceert zo de groei van legionella en pseudomonaden.

### 5. GEMINIMALISEERDE WATERWEGEN

Geminimaliseerde waterwegen in de kraan verhogen de doorstroom en reduceren de vorming van biofilms, terwijl tegelijkertijd het stagnatiewater aanzienlijk wordt verminderd.

## VEILIGHEID

### 6. PERMANENTE ROOD/BLAUW MARKERING

De permanente rood/blauw markering met slechts 0,2 mm kleur applicatie in een inkeping is duidelijk zichtbaar, schoonmaakbestendig en duurzaam.

### 7. DRUKAFHANKELIJKE TEMPERATUUR INSTELLING

Kranen met drukafhankelijke temperatuur instelling limiteren de greep in de warm water richting. Dit bespaart energie en biedt extra veiligheid. Combinatie met een voormengthermostaat optimaliseert de vermindering van het risico op verbrandingsgevaar.

### 8. NIEUW 38 MM FIRMAFLOW™- MENGPATROON VOOR EENHENDELKRANEN

Dit mengpatroon is bijzonder robuust en duurzaam, en is uitvoerig getest gedurende 500.000 cycli. De standaard in de industrie is 300.000 cycli.

### 9. THERMOSTATISCH DRAAIBAAR MENGPATROON

Thermostatisch beveiligde kranen bieden dankzij de maximale vooringestelde maximale temperatuur een effectieve bescherming tegen verbranding. Ze openen altijd in het koud water bereik en sluiten automatisch wanneer de koud water toevoer uitvalt. De vooringestelde maximale temperatuur kan door de gebruiker zelf worden gewijzigd.

### 10. COOL BODY

Thermostaten met Cool Body technologie worden aanzienlijk minder warm als de kraan geopend is en reduceren zo het risico op verbrandingsgevaar.

### 11. PALL MEDICAL WATERFILTERS

Alle CERAPLUS 2 wastafelmengkranen zijn geschikt voor Pall Medical waterfilters. De minimale afstand van 20 mm tussen de uitlaat van het filter en het hoogst mogelijke waterpeil wordt altijd gehandhaafd. (volgens norm „twin Nr. 12“ van de DVGW).

		Rood/blauw markering	Anti-diefstal straalregelaar	Zelflegende uitloop	Drukafhankelijke temperatuur (aerosolarm)	Nieuw 38 mm FirmaFlow™-instelling	Thermostatisch draaibaar mengpatroon temperatuubegrenzing	Thermische desinfectie	Thermische ontkoppeling / geminimaliseerde waterwegen	Cool Body	Geschikt voor Pall Medical waterfilter
Wastafelmengkraan	BC091AA	•	•	•	•	•					•
Wastafelmengkraan	BC092AA	•	•	•	•	•					•
Wastafelmengkraan	BC095AA	•	•	•	•	•					•
Wastafelmengkraan	BC096AA	•	•	•	•	•					•
Wastafelmengkraan	BC097AA	•	•	•	•	•					•
Wastafelmengkraan	BC098AA	•	•	•	•	•					•
Wastafelmengkraan GRANDE	BC099AA	•	•	•	•	•					•
Wastafelmengkraan GRANDE	BC100AA	•	•	•	•	•					•
Wastafelmengkraan GRANDE	BC103AA	•	•	•	•	•					•
Wastafelmengkraan GRANDE	BC104AA	•	•	•	•	•					•
Wastafelmengkraan GRANDE	BC105AA	•	•	•	•	•					•
Wastafelmengkraan GRANDE	BC106AA	•	•	•	•	•					•
Wastafelthermostaat	A6692AA	•	•	•		•	•				•
Toiletkraan	BC117AA			•							
Wandmengkraan	BC108AA	•	•	•	•	•					•
Wandmengkraan	BC109AA	•	•	•	•	•					•
Wandmengkraan	BC110AA	•	•	•	•	•					•
Wandmengkraan	BC111AA	•	•	•	•	•					•
Wandmengkraan	BC112AA	•	•	•	•	•					•
Wandmengkraan	BC113AA	•	•	•	•	•					•
Wandmengkraan	BC114AA	•	•	•	•	•					•
Wandmengkraan	BC115AA	•	•	•	•	•					•
Wandmengkraan	BC116AA	•	•	•	•	•					•
Douchemengkraan	BC118AA	•			•	•					
Douchethermostaat	A6870AA	•					•		•	•	
Douchethermostaat	A6871AA	•					•		•	•	
Bad/douchethermostaat	A6873AA	•					•		•	•	
Bad/douchethermostaat	A6874AA	•					•		•	•	
Douchemengkraan (opb)	A6865AA	•			•						
Bad/douchemengkraan (opb)	A6866AA	•			•						
Douchethermostaat (opb)	A6868AA	•					•				
Bad/douchethermostaat (opb)	A6869AA	•					•				
Wandthermostaat	A6691AA	•	•	•		•	•	•		•	•
Wandthermostaat	A6690AA	•	•	•		•	•	•		•	•
Wandthermostaat	A6699AA	•	•	•		•	•	•		•	•
Wandthermostaat	A6702AA	•	•	•		•	•	•		•	•
Wandthermostaat	A6700AA	•	•	•		•	•	•		•	•
Wandthermostaat	A6703AA	•	•	•		•	•	•		•	•
Wandthermostaat	A6701AA	•	•	•		•	•	•		•	•
Wandthermostaat	A6704AA	•	•	•		•	•	•		•	•

# Index

ARTNR	PAG.	ARTNR	PAG.	ARTNR	PAG.	ARTNR	PAG.	ARTNR	PAG.	ARTNR	PAG.
A5539AA	7	B8316AA	12	E3616HY	26	S1208XK	35	S648136	35		
A5544AA	6	B8317AA	12	E3617HY	26	S406536	23	S6481AC	35		
A5545AA	6	B8318AA	12	E3618HY	26	S4065LJ	23	S6481LJ	35		
A5546AA	8	B9317AA	20	E3621HY	26	S4065RN	23	S6481RN	35		
A5547AA	6	B9400AA	20	E3622HY	26	S406636	23	S6484MY	33		
A5548AA	6	B9401AA	20	E3623HY	26	S4066LJ	23	S6486MY	33		
A5549AA	8	B9402AA	20	E3624HY	26	S4066RN	23	S688467	35		
A5642AA	8	B9403AA	20	E548201	26	S407701	23	T460601	24		
A5691AA	10	B9451AA	20	E548401	26	S407801	23	T4606HY	24		
A5777AA	13	B9452AA	20	E548501	26	S5059BH	30	T460701	24		
A6143AA	14	BC091AA	17	E567101	29	S612001	29	T4607HY	24		
A6144AA	14	BC092AA	17	E567401	29	S636036	33	T460801	24		
A6145AA	14	BC095AA	17	E567601	29	S6360AC	33	T4608HY	24		
A6146AA	14	BC096AA	17	E819401	21	S6360LJ	33	T460901	24		
A6690AA	7	BC097AA	16	E8194MA	21	S6360RN	33	T4609HY	24		
A6691AA	7	BC098AA	16	E821801	23	S636136	33	T461001	24		
A6692AA	6	BC099AA	17	E822501	23	S6361AC	33	T4610HY	24		
A6699AA	7	BC100AA	17	E822601	23	S6361LJ	33	T461401	22		
A6700AA	7	BC103AA	17	E824401	23	S6361RN	33	T4614HY	22		
A6701AA	7	BC104AA	17	F2605AA	13	S6362AA	33	T468201	23		
A6702AA	7	BC105AA	16	F3063AA	30	S6362MY	33	T468301	23		
A6703AA	7	BC106AA	16	F3080AA	13	S645036	34	T468358	23		
A6704AA	7	BC108AA	18	F3081AA	13	S6450AC	34	T4683HY	23		
A6865AA	19	BC109AA	18	F3082AA	13	S6450LJ	34	T500201	23		
A6866AA	19	BC110AA	18	F3083AA	13	S6450RN	34	T500301	23		
A6868AA	9	BC111AA	18	J445901	35	S645236	34	T5003HY	23		
A6869AA	11	BC112AA	18	K553801	29	S6452AC	34	T520201	21		
A6870AA	8	BC113AA	18	K553901	29	S6452LJ	34	T521701	22		
A6871AA	8	BC114AA	18	K710667	29	S6452RN	34	T5217HY	22		
A6872AA	8	BC115AA	18	K730567	30	S645336	34	T533001	22		
A6873AA	11	BC116AA	18	K751501	29	S6453AC	34	T5330HY	22		
A6874AA	11	BC117AA	13	K822367	29	S6453LJ	34	T533401	24		
A7488AA	15	BC118AA	19	P0114AA	32	S6453RN	34	T5334HY	24		
A7556AA	14	BD218AA	16	P0115AA	32	S645436	34	T533501	24		
A7557AA	14	BE125AA	20	R009567	31	S6454AC	34	T5335HY	24		
A7558AA	14	BE150AA	20	R010367	31	S6454LJ	34	T533601	24		
A7559AA	14	BE175AA	20	R010567	31	S6454RN	34	T5336HY	24		
A7606AA	8	BE200AA	20	R0121A6	32	S6455AC	34	T533701	24		
A7607AA	8	BF125AA	20	R0121AA	32	S6455RN	34	T5337HY	24		
A7856AA	15	BF150AA	20	R0121AC	32	S6457AC	34	T533801	24		
A7857AA	15	BF175AA	20	R0121JG	32	S6457LJ	34	T5338HY	24		
A7858AA	15	BF200AA	20	R0139AA	32	S6458AC	34	T533901	24		
A7859AA	15	E1536HY	21	R0139AC	32	S6458RN	34	T5339HY	24		
A7940AA	10	E1537HY	21	R0139JG	32	S6459AC	34	T534001	24		
A8374AA	13	E1603HY	28	R016167	31	S6459RN	34	T5340HY	24		
A8375AA	13	E1604HY	28	R016367	31	S6460AC	34	T534101	24		
A961765NU	14	E1725HY	28	R043967	31	S646636	35	T5341HY	24		
B8218AA	12	E1726HY	28	R0503A6	32	S6466AC	35	T534201	24		
B8219AA	12	E183201	29	R0503AA	32	S6466LJ	35	T5342HY	24		
B8220AA	12	E2327HY	28	R0503AC	32	S6466RN	35	T534301	24		
B8221AA	12	E2328HY	28	R0503JG	32	S6473AC	34	T5343HY	24		
B8222AA	12	E254967	28	R380601	30	S6473RN	34	T534401	24		
B8223AA	12	E3611HY	26	R6378AA	30	S6474AC	34	T5344HY	24		
B8224AA	12	E3612HY	26	S034801	22	S647736	34	T534501	24		
B8225AA	12	E3613HY	26	S0709AC	33	S6477AC	34	T5345HY	24		
B8314AA	12	E3614HY	26	S0831AA	33	S6477LJ	34	V340401	22		
B8315AA	12	E3615HY	26	S1207XK	35	S6477RN	34				





**Ideal Standard**

**IDEAL STANDARD NEDERLAND B.V.**

Hambakenwetering 3  
5231 DD – 's-Hertogenbosch  
Nederland  
[www.idealstandard.nl](http://www.idealstandard.nl)

**BRNL0058-24-10**

Om druktechnische redenen kunnen bij de afzonderlijke foto's kleurafwijkingen ontstaan. Constructie-, maat- en designwijzigingen zijn voorbehouden.  
Wij zijn niet aansprakelijk voor eventuele zet- of drukfouten.